



OLEFINI

Multi Dış Ünite

OLE24MOUT3G

OLE28MOUT4G

KULLANMA KILAVUZU

CE

OAG



MULTİ DIŐ ÜNİTE

MODEL

OLE24MOUT3G

OLE28MOUT4G

KULLANIM KILAVUZU

Klimamızı seçtiđiniz için teőekkür ederiz.

Düztün çalıőtırma için bu kılavuzu dikkatle okuyup saklayın.

Kullanıcı Kılavuzunu kaybetmeniz durumunda yerel temsilciniz ile iletişime geçebilir ya da elektronik versiyonu için www.gree.com adresini ziyaret edebilir veya global@gree.com.cn adresine e-posta gönderebilirsiniz.



Şirketin sürekli ürün geliştirme politikasına uygun olarak, bu cihazın estetik ve boyutsal özellikleri, teknik verileri ve aksesuarları haber verilmeksizin değiştirilebilir.

İÇERİK

GENEL BİLGİLER

GENEL BİLGİLER	Uyumluluk ve Seri	1
	Uyarı	2
	Kullanmadan Önce Talimatlar	5
	Parçaların İsimleri	6
	Teknik Veriler	8
	Dış Ünite Çalışma Sıcaklığı Aralığı	8
KURULUM	Elektrik Bağlantıları	9
	Dış Ünitenin Kurulumu	13
KULLANIM	Hava alma	13
	Bakım	14
	Kurulum Boyut Şeması	14
	Kurulum Sonrası Kontrol	15

Bu kılavuzda yer alan ürünler, gerçek modellerden farklı olabilir, farklı modellere göre olabilir, bazı modellerde ekran bulunurken bazı modellerde bulunmayabilir, ekranın konumu ve şekli için gerçek klimaya bakınız.

Bu cihaz, kendi güvenliklerinden sorumlu kişilerin gözetimi altında olmamaları veya cihazın kullanımı ile ilgili talimatlar verilmemiş olması durumunda (çocuklar dahil olmak üzere) fiziksel, algısal ya da zihinsel yetenekleri kısıtlı kişiler ile deneyimi ve bilgisi olmayan kişilerin kullanımı için uygun değildir.

Cihazla oynamamaları için çocukların gözetim altında tutulmaları gerekir.



Bu işaret bu ürünün AB içinde diğer ev atıklarıyla birlikte bertaraf edilmemesi gerektiğini belirtir. Kontrol dışı atık bertaraf edilmesi yüzünden çevreye veya insan sağlığına gelecek olası zararları önlemek için malzeme kaynaklarının sürdürülebilir şekilde yeniden kullanımını desteklemek için sorumluluğunuzu yerine getirerek geri dönüştürün. Kullanılan cihazınızı iade etmek için lütfen iade ve toplama sistemlerini kullanınız veya ürünü satın aldığınız perakendeci ile irtibata geçin. Belirtilen noktalar bu ürünü çevreyi korumak üzere geri dönüştürmek için alabilirler.



Üniteyi kullanmaya başlamadan önce bu kullanım kılavuzunu dikkatlice okuyup, ileride başvurmak üzere



Klimayı sadece bu kitapçıkta belirtildiği gibi kullanın. Bu talimatların mümkün olan her türlü koşul ve durumu ele alması amaçlanmamıştır. Bu nedenle herhangi bir elektrik ev aletinde olduğu gibi kurulum, çalıştırma ve bakım için her zaman sağduyulu ve dikkati olunması tavsiye edilir.



İşletim ve bakım

- Bu cihaz sadece gözetim altında bulunmaları veya cihazın güvenli bir şekilde kullanımı ile ilgili talimatlar verilmesi ve ilişkili tehlikelerin bilincinde olmaları durumunda 8 yaşından küçük çocuklar ile fiziksel, algısal veya zihinsel becerileri kısıtlı kişiler tarafından kullanılabilir.
- Çocukların cihazla oynamasına izin verilmemelidir.
- Gözetim altında olmadıkları sürece, temizlik ve bakım işlemleri çocuklar tarafından yapılmamalıdır.
- Klimayı çok amaçlı prize bağlamayın. Aksi takdirde yangın tehlikesine yol açabilir.
- Klimayı temizlerken güç kaynağını kesin. Aksi takdirde, elektrik çarpmasına neden olabilir.
- Besleme kablosu hasar gördüğü takdirde, bir tehlike yaratmamak için kabloyu imalatçı, onun servis acentesi veya bunun gibi kalifiye kişiler değiştirmelidir.
- Elektrik çarpmasını önlemek için klimayı suyla temizlemeyin.
- Klimayı ıslatmayın. Elektrik çarpmasına veya arızaya neden olabilir.
- Filtreyi çıkardıktan sonra, yaralanmayı önlemek için kanatlarına dokunmayın.
- Deformasyonu veya yangın tehlikesini önlemek için filtreyi kurutmak için ateş ya da saç kurutma makinesi kullanmayın.
- Bakım kalifiye kişiler tarafından yapılmalıdır. Aksi takdirde yaralanma ya da mal kaybına neden olunabilir.
- Klimayı kendiniz tamir etmeyin. Elektrik çarpmasına veya hasara neden olabilir. Klimaya onarım gerektiğinde bayiye başvurun.
- Hava girişi veya hava çıkışına parmaklarınızı veya nesnelere uzatmayın. Bu yaralanmaya neden olabilir veya üniteye hasar verebilir.
- Hava girişlerini veya çıkışlarını kapatmayın. Arızaya sebep olabilir.
- Uzaktan kumanda üzerinde su dökmeyin, aksi takdirde uzaktan kumanda bozulabilir.
- Aşağıdaki durum oluştuğunda, klimayı kapatın ve güç bağlantısını derhal kesin ve ardından servis için yetkili satıcı veya kalifiye uzmanlar ile irtibata geçin.
 - Güç kablosu aşırı ısınmış ya da hasarlı.
 - Çalışma sırasında anormal bir ses var.
 - Sigorta sık sık atıyor.
 - Klimadan yanık kokusu yayıyor.
 - İç ünite sızdırıyor.



- Klima anormal şartlarda çalışırsa, bu durum arızaya, elektrik çarpmasına veya yangın tehlikesine neden olabilir.
- Acil durum anahtarı ile üniteyi açarken veya kapatırken, bu anahtara metal dışında yalıtımlı bir nesne ile bastırın.
- Dış ünitenin üst paneline basmayın veya ağır nesnelere koymayın. Elektrik çarpmasına ya da yaralanmaya neden olabilir.

Takma

- Kurulum kalifiye uzmanlar tarafından yapılmalıdır. Aksi takdirde yaralanma ya da mal kaybına neden olunabilir.
- Ünite kurulurken elektrik güvenlik yönetmeliklerine uyulmalıdır.
- Yerel güvenlik yönetmeliklerine göre yeterli bir güç kaynağı devresi ve sigorta kullanın.
- Sigorta takın. Takmamanız arızaya sebep olabilir.
- Tüm kutuplarında en az 3mm kontak ayrımı olan bütün kutupları ayıran bir bağlantı kesici anahtar, sabit kablo tesisatına bağlanmalıdır.
- Uygun kapasiteye sahip bir sigorta dahil olmak üzere lütfen aşağıdaki tabloya bakın. Mıknatıs tokası ve ısıtma tokası fonksiyonuna bir hava anahtarı dahil edilmelidir, bu kısa devre ve aşırı yüklenmeden koruma sağlayabilir.
- Klima düzgün topraklanmalıdır. Yanlış topraklama elektrik çarpmasına sebep olabilir
- Yetersiz elektrik kablosu kullanmayın.
- Klimanın gereksiniminin ile güç kaynağı ile eşleştikten emin olun. Kararsız bir güç kaynağı veya yanlış kablolama veya arıza. Klimayı kullanmadan önce uygun güç kaynağı kabloları kurun.
- Elektrikli kablosunu, nötr kabloyu ve prizini topraklama kablosunu düzgün biçimde bağlayın.
- Elektrik ve güvenlik ile ilgili herhangi bir çalışmaya başlamadan önce güç kaynağını kesin.
- Kurulumu bitirmeden önce gücü açmayın.
- Besleme kablosu hasar gördüğü takdirde, bir tehlike yaratmamak için kabloyu imalatçı, onun servis acentesi veya bunun gibi kalifiye kişiler değiştirmelidir.
- Soğutucu devresinin sıcaklığı yüksek olacaktır, lütfen ara bağlantı kablosunu bakır borudan uzak tutun.
- Cihaz montajı ulusal kablolama yönetmeliklerine uygun olarak yapılmalıdır.
- Klimanın kurulumunun NEC ve CEC gerekliliklerine uygun biçimde sadece yetkili personel tarafından yapılması gereklidir.



- Klima birinci sınıf elektrikli cihazdır. Bir uzman tarafından özel topraklama cihazı ile düzgün biçimde topraklanmalıdır. Her zaman etkili bir şekilde topraklandığından emin olun, aksi takdirde elektrik çarpmasına neden olabilir.
- Klimanın içindeki sarı-yeşil kablo topraklama kablosu olup başka amaçlar için kullanılamaz.
- Topraklama direnci ulusal elektrik güvenlik yönetmeliklerine uygun olmalıdır.
- Cihaz, fişine ulaşılabilecek şekilde yerleştirilmelidir.
- İç ünite ve dış ünitenin tüm kabloları, bir uzman tarafından bağlanmalıdır.
- Güç bağlantısı kablosunun uzunluğu yeterli değilse, yenisi için üretici ile temasa geçin. Kabloyu kendiniz uzatmaktan kaçının.
- Fişli klima için fiş kurulum bittikten sonra erişilebilir olmalıdır.
- Fişsiz klima için hatta bir devre kesici monte edilmelidir.
- Klimayı başka bir yere taşınmanız gerekiyorsa, bu işi sadece kalifiye bir kişi yapabilir. Aksi takdirde yaralanma ya da mal kaybına neden olunabilir.
- Çocukların ulaşamayacağı ve hayvan veya bitkilerden uzak bir yer seçin. Kaçınılmaz durumlarda güvenlik amacıyla bir çit ekleyin.
- İç ünite duvara yakın monte edilmelidir.

UYARI

- ★ Yanık kokusu veya duman gibi bir şey olursa, ana güç kaynağını kesin ve ilgili servis merkezi ile irtibata geçin.



Anormallik devam ederse, ünite zarar görmüş olabilir ve elektrik çarpmasına veya yangına neden olabilir.

- ★ Güç kaynağı hava anahtarı korumalı özel devre bulundurmali ve yeterli kapasiteye sahip olmalıdır. Ünite ihtiyacınıza göre otomatik olarak açılıp kapanacaktır, lütfen üniteyi sık sık açıp kapatmayın, aksi halde üniteye zararlı etkilere neden olunabilir.

- ★ Güç kabloları ve kumanda kablolarını asla kesmeyin veya bunlara hasar vermeyin. Güç kablosu ve sinyal kumanda kablosu hasar görürse, bunları bir profesvonele deaııırtin.



- ★ Yangını önlemek için gücün özel devreye sahip olması gerekmektedir.



Aksi durumda elektrik çarpmasına veya yangına neden olabilir.

- ★ Klimayı uzun süre kullanmayacaksanız güç kaynağını kesin.



Aksi takdirde, birikmiş tozlar aşırı ısınmaya veya yangına neden olabilir.

- ★ Elektrik kablosuna zarar vermeyin veya tayin edilmeyen elektrik kablosu kullanmayın.



Aksi takdirde, aşırı ısınmaya veya yangına neden olur.

- ★ Temizleme sırasında, çalıştırmayı durdurmak ve güç kaynağını kapatmak gereklidir.



Aksi halde, elektrik çarpmasına veya hasara neden olabilir.

- ★ Bu klimanın nominal gerilimi 220-240V, 50Hz'dir. Gerilim çok düşükse klima keskin biçimde titreşir. Bu klimaya zarar verir. Gerilim çok yüksekse elektrikli bileşenler kolay hasar görebilir.

- ★ Klimayı kendiniz tamir etmeye çalışmayın.

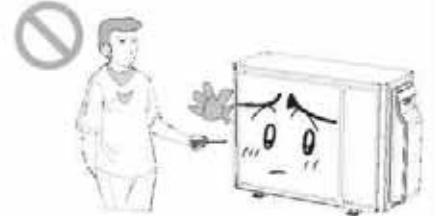

Yanlış onarım elektrik çarpmasına veya yangına neden olur, bu yüzden onarım için servis merkezine başvurmalısınız.

- ★ Kurulu olan standın yeterince sağlam olup olmadığını kontrol edin.



Eğer hasarlıysa, ünitenin düşmesine ve yaralanmaya neden olabilir.

- ★ Dış ünitenin üstüne basmayın ya da üzerine bir şey koymayın.



Dış ünitenin düşmesi tehlikeli olabilir.

- ★ Topraklama: Ünite güvenli biçimde topraklanmalıdır. Topraklama kablosu yapıdaki özel topraklama cihazına bağlı olacaktır.



GWHD(18)NK3FOK GWHD(18)NK3KOK GWHD(21)NK3KO : Uyarı

- Klimayı temizlemeden önce güç kaynağını kesin; aksi takdirde elektrik çarpması meydana gelebilir.
- Klimanın ıslanması elektrik çarpması riskine neden olabilir. Klimanızı hiçbir durumda ıslatmayın.
- Tiner ya da benzin gibi uçucu sıvılar klimanızın görünüşüne zarar verir. (Klima kabinini temizlemek için sadece nemli bir bez ile yumuşak kuru bir bez kullanın).
- Bu ürün diğer atıklarla birlikte çöpe atılmamalıdır. Bu cihaz, elektrikli ve elektronik cihazların geri dönüşümü konusunda yetkili bir yere yönlendirilmelidir.
- Soğutucu devresinin sıcaklığı yüksek olacaktır, lütfen ara bağlantı kablosunu bakır borudan uzak tutun.



DIŞ ÜNİTE	
No.	Açıklama
1	Hava Çıkış Kafesi
2	Vana

Not: Yukarıdaki rakamlar sadece cihazın basit bir şeması olarak tasarlanmıştır ve satın alınan ünitenin görünümüne uygun olmayabilir.

OLE24MOUT3G OLE28MOUT4G

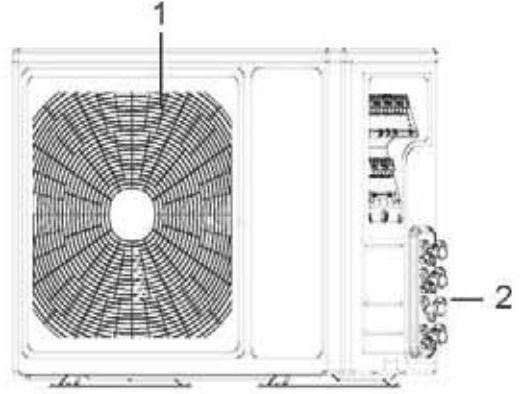

Uyarı

- Güç kablosu hasarlıysa, tehlikeyi engellemek için üretici, servis görevlisi veya benzer kalifiye kişiler tarafından değiştirilmelidir.
- Klimayı temizlemeden önce güç kaynağını kesin; aksi takdirde elektrik çarpması meydana gelebilir.
- Klimanın ıslanması elektrik çarpması riskine neden olabilir. Klimanızı hiçbir durumda ıslatmayın.
- Tiner ya da benzin gibi uçucu sıvılar klimanızın görünüşüne zarar verir. (Klima kabinini temizlemek için sadece nemli bir bez ile yumuşak kuru bir bez kullanın).
- Bu ürünü işlenmemiş kentsel atık olarak atmayın. Bu tür atıkların özel işlem için ayrıca toplanması gerekir.
- Soğutucu devresinin sıcaklığı yüksek olacaktır, lütfen ara bağlantı kablosunu bakır borudan uzak tutun.

DIŞ ÜNİTE	
No.	Açıklama
1	Hava Çıkış Kafesi
2	Vana

Not: Yukarıdaki rakamlar sadece cihazın basit bir şeması olarak tasarlanmıştır ve satın alınan ünitenin görünümüne uygun olmayabilir.

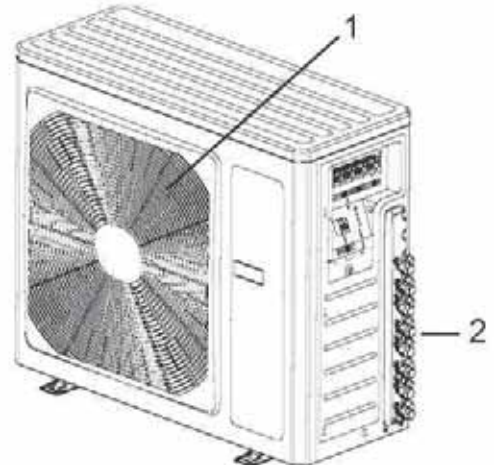

GWHD(14)NK3CO、GWHD(14)NK3DO;

Uyarı

- Klimayı temizlemeden önce güç kaynağını kesin; aksi takdirde elektrik çarpması meydana gelebilir.
- Klimanın ıslanması elektrik çarpması riskine neden olabilir. Klimanızı hiçbir durumda ıslatmayın.
- Tiner ya da benzin gibi uçucu sıvılar klimanızın görünüşüne zarar verir. (Klima kabinini temizlemek için sadece nemli bir bez ile yumuşak kuru bir bez kullanın).
- Bu ürün diğer atıklarla birlikte çöpe atılmamalıdır. Bu cihaz, elektrikli ve elektronik cihazların geri dönüşümü konusunda yetkili bir yere yönlendirilmelidir.
- Soğutucu devresinin sıcaklığı yüksek olacaktır, lütfen ara bağlantı kablosunu bakır borudan uzak tutun.



DIŞ ÜNİTE	
No.	Açıklama
1	Hava Çıkış Kafesi
2	Vana

Not: Yukarıdaki rakamlar sadece cihazın basit bir şeması olarak tasarlanmıştır ve satın alınan ünitenin görünümüne uygun olmayabilir.

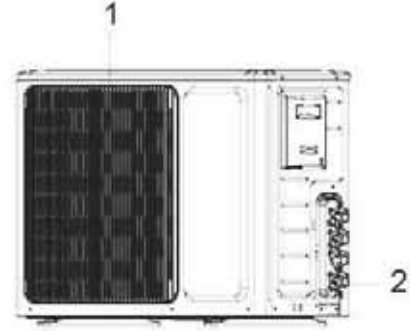

TEKNİK VERİLER

GENEL BİLGİLER

MOD	GWHD(14)NK3CO GWHD(14)NK3DC		GWHD(18)NK3FO GWHD(21)NK3KO		GWHD(18)NK3KO
Elektrik verileri					
Elektrik beslemesi	220-240V~,50Hz		220-240 V~, 50 Hz		
Sigorta veya hava anahtarı	16	10	20	25	10
Asgari güç kablosu kesiti	1,5	1,0	2,5		1,0
Boyut ve açıklık					
	U	899	890		mm
	P	378	362		mm
	Y	596	700		mm

TEKNİK VERİLER

GENEL BİLGİLER

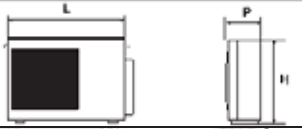
MOD	OLE24MOUT3G OLE28MOUT4G		
Elektrik verileri			
Elektrik beslemesi	220-240 V~, 50 Hz		
Sigorta veya hava anahtarı	25		
Asgari güç kablosu kesiti	2,5		
Boyut ve açıklık			
	U	920	mm
	P	380	mm
	Y	790	mm

DIŞ ÜNİTE ÇALIŞMA SICAKLIĞI ARALIĞI

GENEL BİLGİLER

	İç Ünite DB/WB (°C)	Dış Ünite DB/WB (°C)
Maksimum soğutma	32/23	43/26
Maksimum ısıtma	27/-	24/18

- Sadece soğutma ünitesi için çalışma sıcaklığı aralığı (dış ortam sıcaklığı) -15°C ~ 43°C; Isı pompası ünitesi için -15°C ~ 24°C'dir.

GWHD(18)NK3FO, GWHD(24)NK3FO, GWHD(18)NK3KO, GWHD(21)NK3KO

1. Dış ünitenin sağ tarafındaki levhanın üstündeki kolu kaldırın (bir vida).
2. Kablo kelepçesini çıkarın, bağlantı sırasında güç bağlantı kablosunu terminali ile bağlayın ve bağlantıyı sabitleyin. Sabitleme hattı dağıtımı, iç ünite, kablo bankının terminali ile tutarlı olmalıdır. Kablolar iç üniteninkilerle uymalıdır.
3. Güç kablosunu kablo kelepçesiyle sabitleyin.
4. Kablonun iyice sabitlendiğinden emin olun.
5. Tutamacı takın.

⚠ Uygun kapasiteye sahip bir hava anahtarı da dahil olmak üzere lütfen aşağıdaki tabloya bakın. Mıknatıs tokası ve ısıtma tokası fonksiyonuna bir hava anahtarı dahil edilmelidir, bu kısa devre ve aşırı yüklenmeden koruma sağlayabilir. (Uyarı: lütfen devreyi korumak için yalnızca sigortayı kullanmayın)

Klima	Hava anahtarı kapasitesi
GWHD(18)NK3FO	20A
GWHD(18)NK3KO	10A
GWHD(21)NK3KO	25A
GWHD(24)NK3FO	25A

⚠ Tüm kutuplarında en az 3mm kontak ayrımı olan bütün kutupları ayıran bir bağlantı kesici anahtar, sabit kablo tesisatına bağlanmalıdır.

⚠ Yanlış kablo bağlantısı, bazı elektrikli parçaların arızalanmasına neden olabilir. Kabloyu sabitledikten sonra, bağlantı ile sabit noktalar arasındaki kabloların bir parça alana sahip olmasını sağlayın.

⚠ Ünite A ve B'nin bağlantı boruları ve bağlantı kabloları sırasıyla birbirlerine karşılık gelmelidir.

⚠ Cihaz montajı ulusal kablolama yönetmeliklerine uygun olarak yapılmalıdır.

Tutamacı

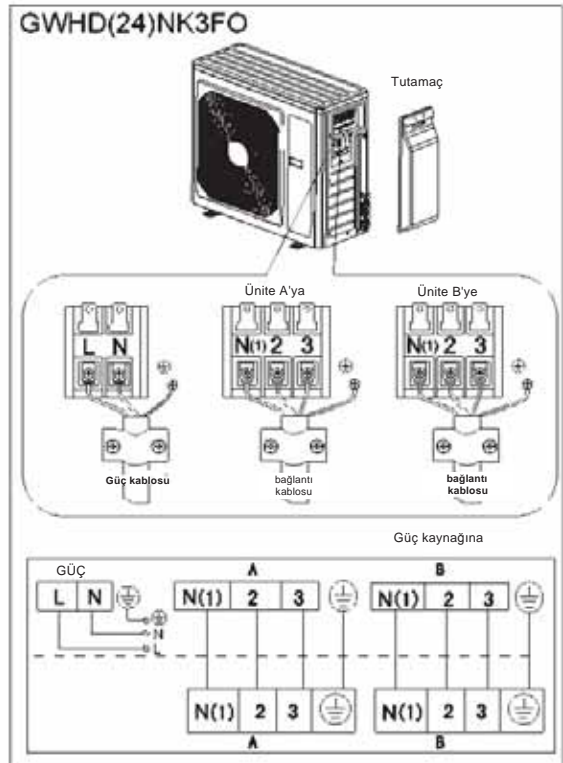
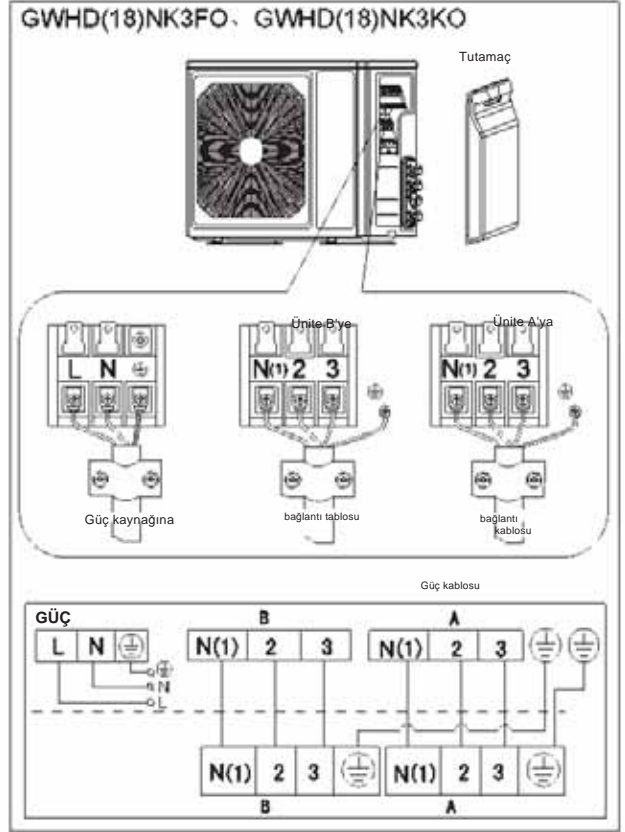
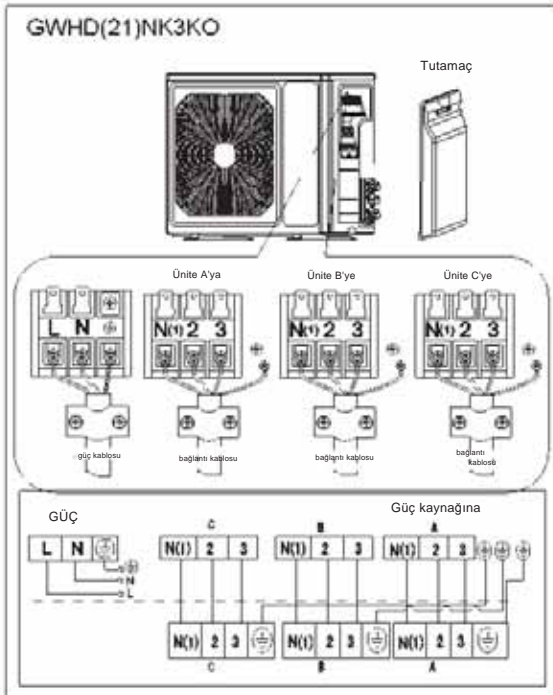

GWHD(24)NK3GO、OLE24MOUT3G

1. Dış ünitenin sağ tarafındaki levhanın üstündeki kolu kaldırın (bir vida).
3. Güç kablosunu kablo kelepçesiyle sabitleyin.
2. Kablo kelepçesini çıkarın, bağlantı sırasında güç bağlantı kablosunu terminali ile bağlayın ve bağlantıyı sabitleyin. Sabitleme hattı dağıtımı, iç ünite, kablo bankının terminali ile tutarlı olmalıdır. Kablolar iç üniteninkilerle uymalıdır.
4. Kablonun iyice sabitlendiğinden emin olun.
5. Tutamacı takın.

⚠ Uygun kapasiteye sahip bir hava anahtarı da dahil olmak üzere lütfen aşağıdaki tabloya bakın. Mıknatıs tokası ve ısıtma tokası fonksiyonuna bir hava anahtarı dahil edilmelidir, bu kısa devre ve aşırı yüklenmeden koruma sağlayabilir. (Uyarı: lütfen devreyi korumak için yalnızca sigortayı kullanmayın)

Klima	Hava anahtarı kapasitesi
GWHD(24)NK3GO OLE24MOUT3G	25A



Tüm kutuplarında en az 3mm kontak ayrımı olan bütün kutupları ayıran bir bağlantı kesici anahtar, sabit kablo tesisatına bağlanmalıdır.



Yanlış kablo bağlantısı, bazı elektrikli parçaların arızalanmasına neden olabilir. Kabloyu sabitledikten sonra, bağlantı ile sabit noktalar arasındaki kabloların bir parça alana sahip olmasını sağlayın.



Ünite A, ünite B ve ünite C'nin bağlantı boruları ve bağlantı kabloları sırasıyla birbirlerine karşılık gelmelidir.



Cihaz montajı ulusal kablolama yönetmeliklerine uygun olarak yapılmalıdır.

Not: Yukarıdaki rakamlar sadece cihazın basit bir şeması olarak tasarlanmıştır ve satın alınan ünitenin görünümüne uygun olmayabilir.

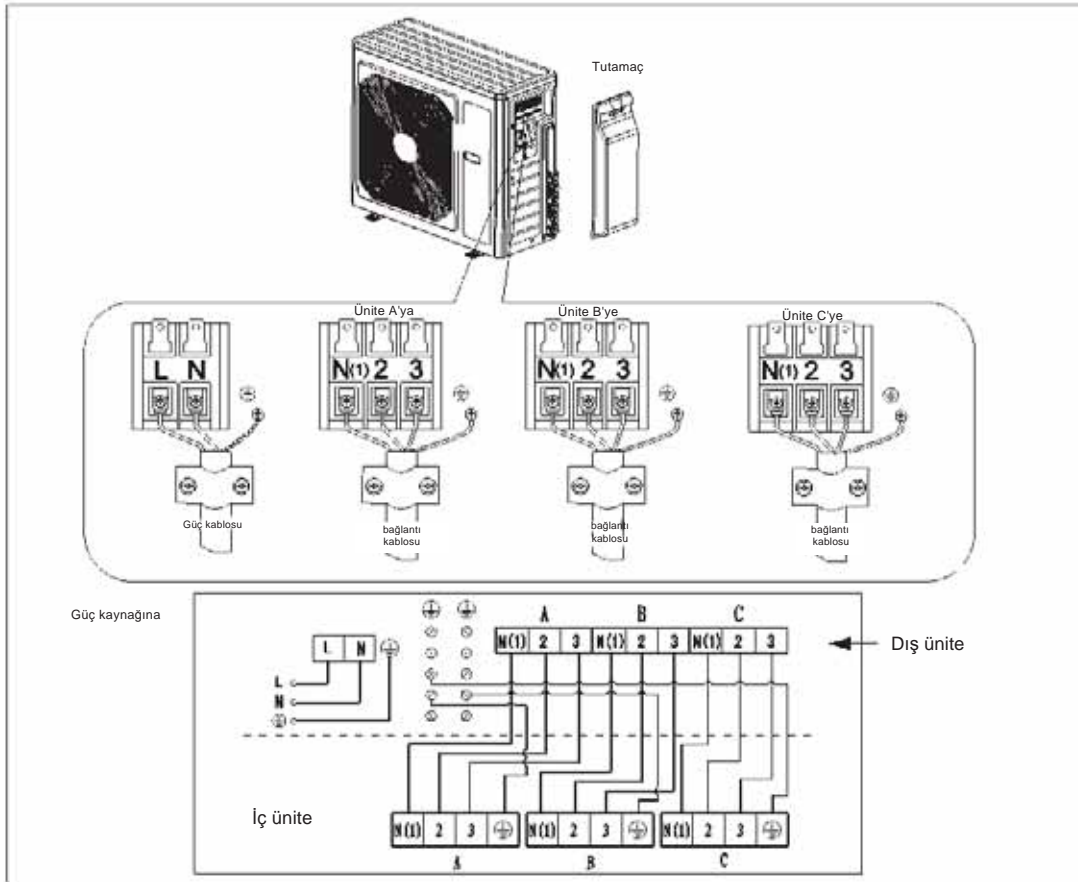

GWHD(28)NK3FO、OLE28MOUT4G

1. Dış ünitenin sağ tarafındaki levhanın üstündeki kolu kaldırın (bir vida).
3. Güç kablosunu kablo kelepçesiyle sabitleyin.
2. Kablo kelepçesini çıkarın, bağlantı sırasında güç bağlantı kablosunu terminali ile bağlayın ve bağlantıyı sabitleyin. Sabitleme hattı dağıtımı, iç ünite, kablo bankının terminali ile tutarlı olmalıdır. Kablolar iç üniteninkilerle uymalıdır.
4. Kablonun iyice sabitlendiğinden emin olun.
5. Tutamacı takın.

⚠ Uygun kapasiteye sahip bir hava anahtarı da dahil olmak üzere lütfen aşağıdaki tabloya bakın. Mıknatıs tokası ve ısıtma tokası fonksiyonuna bir hava anahtarı dahil edilmelidir, bu kısa devre ve aşırı yüklenmeden koruma sağlayabilir. (Uyarı: lütfen devreyi korumak için yalnızca sigortayı kullanmayın)

Klima	Hava anahtarı kapasitesi
GWHD(28)NK3FO OLE28MOUT4G	25A

- ⚠ Tüm kutuplarında en az 3mm kontak ayrımı olan bütün kutupları ayıran bir bağlantı kesici anahtar, sabit kablo tesisatına bağlanmalıdır.
- ⚠ Yanlış kablo bağlantısı, bazı elektrikli parçaların arızalanmasına neden olabilir. Kabloyu sabitledikten sonra, bağlantı ile sabit noktalar arasındaki kabloların bir parça alana sahip olmasını sağlayın.
- ⚠ Ünite A, ünite B, ünite C ve ünite D'nin bağlantı boruları ve bağlantı kabloları sırasıyla birbirlerine karşılık gelmelidir.
- ⚠ Cihaz montajı ulusal kablolama yönetmeliklerine uygun olarak yapılmalıdır.

Not: Yukarıdaki rakamlar sadece cihazın basit bir şeması olarak tasarlanmıştır ve satın alınan ünitenin görünümüne uygun olmayabilir.

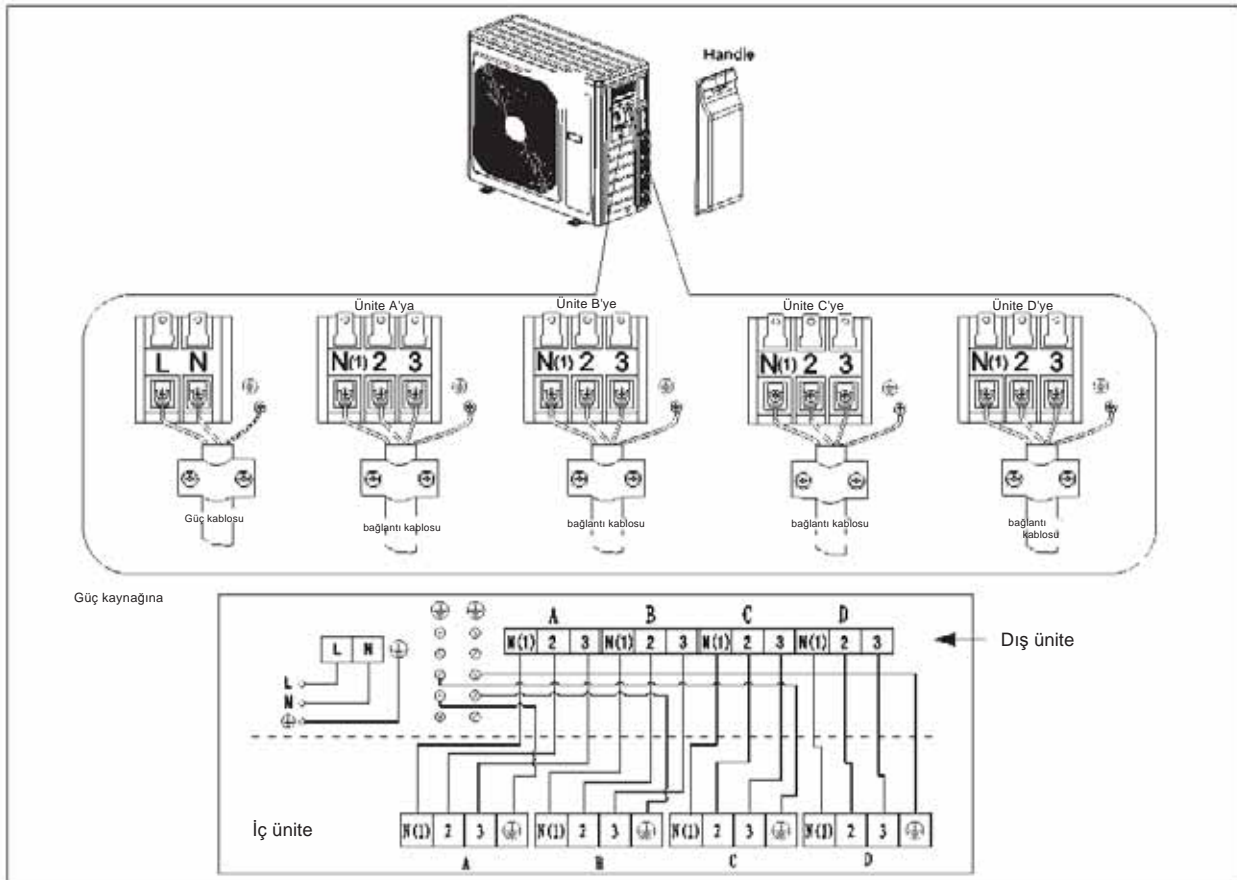

GWHD(14)NK3CO, GWHD(14)NK3DO;

1. Dış ünitenin sağ tarafındaki levhanın üstündeki kolu kaldırın (bir vida).
3. Güç kablosunu kablo kelepçesiyle sabitleyin.
2. Kablo kelepçesini çıkarın, bağlantı sırasında güç bağlantı kablosunu terminali ile bağlayın ve bağlantıyı sabitleyin. Sabitleme hattı dağıtımı, iç ünite, kablo bankının terminali ile tutarlı olmalıdır. Kablolar iç üniteninkilerle uymalıdır.
4. Kablonun iyice sabitlendiğinden emin olun.
5. Tutamacı takın.

⚠ Uygun kapasiteye sahip bir hava anahtarı da dahil olmak üzere lütfen aşağıdaki tabloya bakın. Mıknatıs tokası ve ısıtma tokası fonksiyonuna bir hava anahtarı dahil edilmelidir, bu kısa devre ve aşırı yüklenmeden koruma sağlayabilir. (Uyarı: lütfen devreyi korumak için yalnızca sigortayı kullanmayın)

Klima	Hava anahtarı kapasitesi
GWHD(14)NK3CO	16A
GWHD(14)NK3DO	10A

⚠ Tüm kutuplarında en az 3mm kontak ayrımı olan bütün kutupları ayıran bir bağlantı kesici anahtar, sabit kablo tesisatına bağlanmalıdır.

⚠ Yanlış kablo bağlantısı, bazı elektrikli parçaların arızalanmasına neden olabilir. Kabloyu sabitledikten sonra, bağlantı ile sabit noktalar arasındaki kabloların bir parça alana sahip olmasını sağlayın.

⚠ Ünite A, ünite B, ünite C ve ünite D'nin bağlantı boruları ve bağlantı kabloları sırasıyla birbirlerine karşılık gelmelidir.

⚠ Cihaz montajı ulusal kablolama yönetmeliklerine uygun olarak yapılmalıdır.

Not: Yukarıdaki rakamlar sadece cihazın basit bir şeması olarak tasarlanmıştır ve satın alınan ünitenin görünümüne uygun olmayabilir.

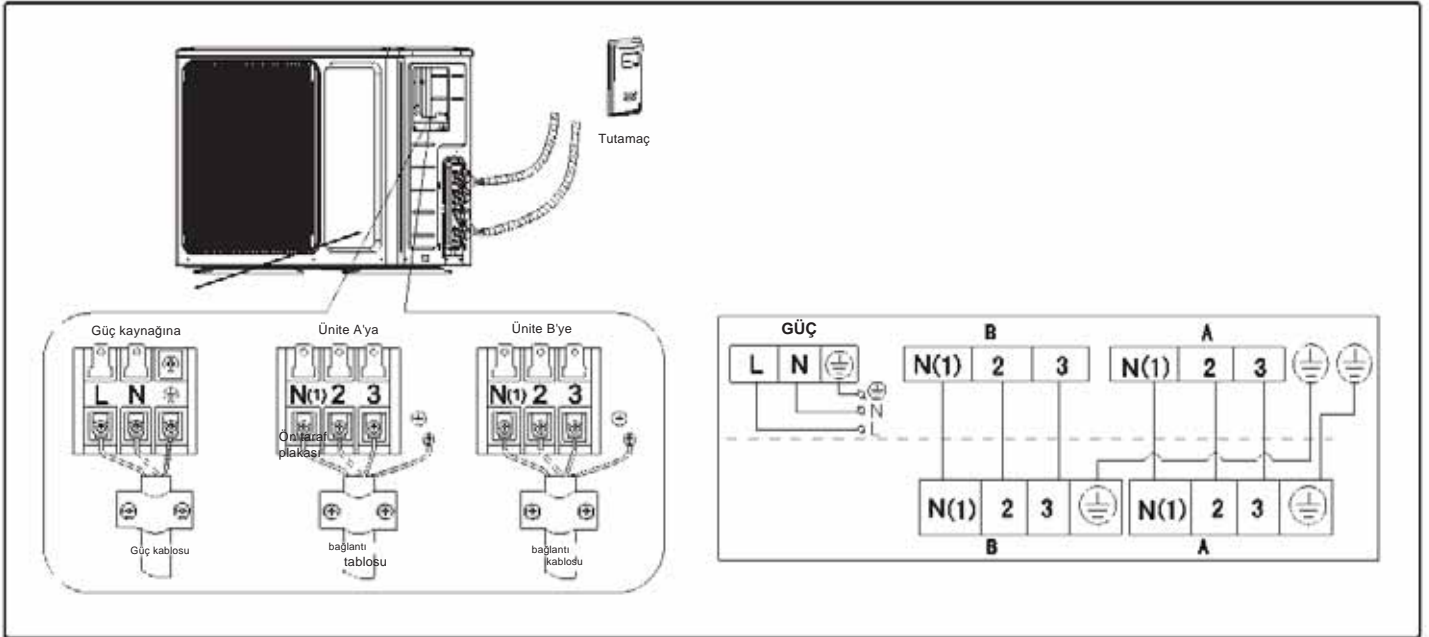

YÜKLEME/BOŞALTIMA

KULLANICI

⚠ Ambalajı açtıktan sonra, içeriğinin sağlam ve eksiksiz olduğunu kontrol edin.

⚠ Dış ünite daima dik tutulmalıdır.

⚠ Taşıma, cihazın ağırlığına uygun olan ekipman kullanılarak uygun donanıma sahip nitelikli teknik personel tarafından yapılmalıdır.

Konum

⚠ Üniteyi düz, sert bir zemine sabitlemek için cıvata kullanın. Üniteyi duvara veya çatıya monte ederken, desteğin yoğun titreşim ya da güçlü bir rüzgarda durumunda hareket edemeyecek şekilde sıkıca sabitlendiğinden emin olun.

- Dış üniteyi çukurlara veya hava deliklerine monte etmeyin

Boruların kurulumu

⚠ R410A soğutucu için uygun bağlantı boruları ve donanımları kullanın.

Modeller (m)	14Kx2	18Kx2	24Kx2	24Kx3	28Kx4
Maksimum bağlantı borusu uzunluğu	20	20	20	60	70
Maksimum bağlantı borusu uzunluğu (basit bir iç ünite)	10	10	10	20	20

İç ünite kapasite kodlarının toplamı, dış ünitenin % 50'si ile % 150'si arasında olmalıdır.

⚠ Soğutucu boruları maksimum 5 m yüksekliği (14K&18K&24Kx2) veya 10 m yüksekliği (24Kx3&28K) geçmemelidir.

⚠ Tüm soğutucu borularını ve ek yerlerini sarın.

⚠ Ters yönde çalışan iki somun anahtarı kullanarak bağlantıları sıkın.

Dikkat: Kurulum NEC/CEC Gerekliliklerine Uygun Biçimde Sadece Yetkili Personel Tarafından Yapılmalıdır.

HAVA ALMA

KURUCU

Soğutucu devre içindeki nemli hava kompresörün arızalanmasına neden olabilir. İç ve dış üniteleri bağladıktan sonra, bir vakum pompası kullanarak soğutucu devresinden hava ve nemi boşaltın.

- (1) 2 yollu ve 3 yollu vanaların vidalarını sökün ve kapaklarını çıkarın.
- (2) Servis vanası kapağını sökün ve çıkarın.
- (3) Vakum pompası hortumunu servis vanasına bağlayın.
- (4) 10 mm Hg'lik mutlak vakuma ulaşıncaya kadar vakum pompasını 10-15 dakika çalıştırın.
- (5) Vakum pompası çalışırken, vakum pompası birleşim yeri üzerindeki düşük basınç düğmesini kapatın. Vakum pompasını durdurun.
- (6) 2 yollu vanayı 1/4 çevirerek açın, ardından 10 saniye sonra kapatın. Sıvı sabun veya elektronik kaçak cihazı kullanılarak her ek yerini kaçak için kontrol edin.
- (7) 2 yollu ve 3 yollu vana gövdesini çevirin. Vakum pompası hortumunu ayırın.
- (8) Vanaların üzerindeki tüm kapakları değiştirin ve sıkın.

Çap (mm)	Burulma momenti (N.m)
06	15-20
09,52	35-40
016	60-65
012	45-50
019	70-75

İç ünite olarak 18K ünite kurulmalıdır.

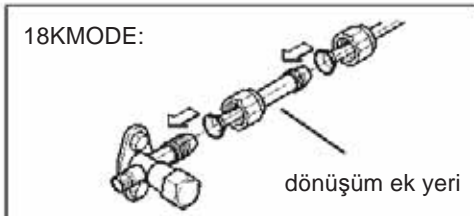

Drenaj tertibatını ve drenaj hortumunu takın (ısı pompalı model için)

Cihaz ısıtma modunda çalışırken yoğuşma üretilir ve dış üniteden akar. Komşuları rahatsız etmemek ve çevreye saygı göstermek amacıyla yoğuşma suyunu kanalizasyon için bir drenaj tertibatı ile drenaj hortumu kurun. Drenaj tertibatı ve lastik pulu dış ünite kasasına takın ve buna şekilde gösterildiği gibi bir drenaj hortumu bağlayın.

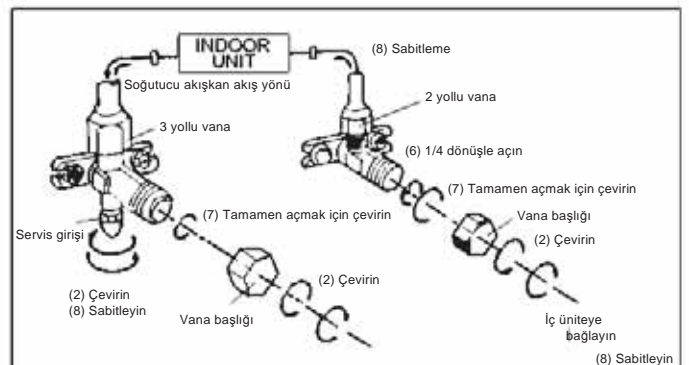
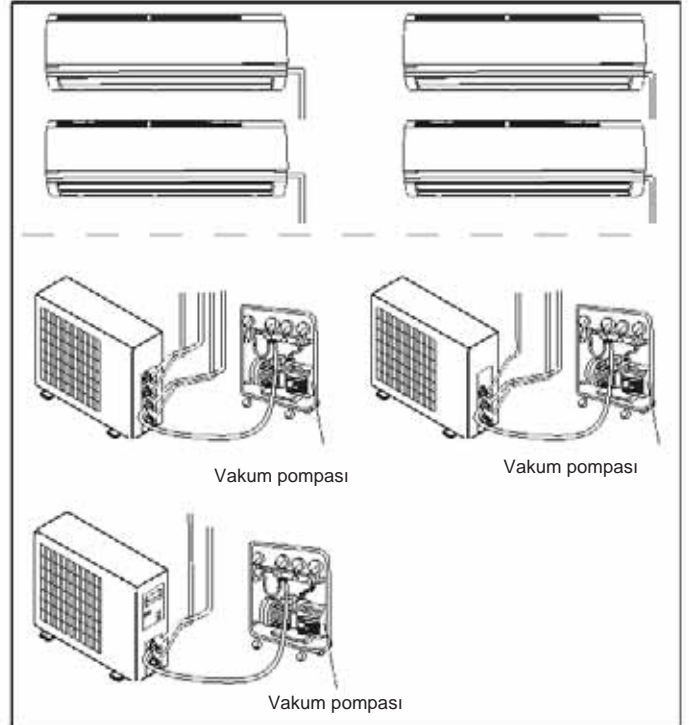
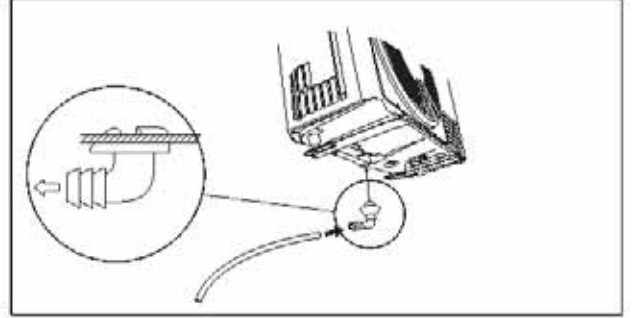

- ⚠ Soğutucu R410A için uygun aletler kullanın.
- R410A dışında başka bir soğutucu kullanmayın.
- ⚠ Üniteyi temizlemek için mineral yağları kullanmayın.

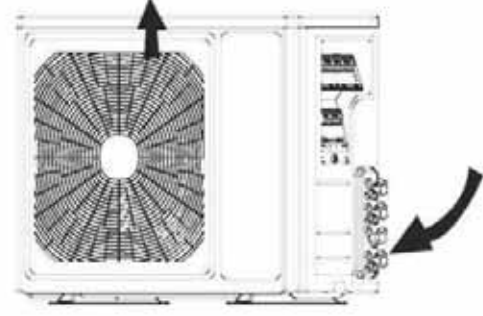

KURULUM BOYUT ŞEMASI

KURUCU

- ⚠ Kurulum bu kılavuza göre güvenilirlik eğitilmiş ve kalifiye servis personeli tarafından yapılmalıdır.
- ⚠ Profesyonel olmayan kurulum nedeniyle oluşan arızalardan kaçınmak için kurulumdan önce servis merkezine
- ⚠ Ünitelerin toplanıp taşınması eğitilmiş ve kalifiye bir kişi tarafından yönlendirilmelidir.
- ⚠ Cihazın etrafına önerilen alanın bırakıldığından emin olun.

GWHD(18)NK3KO
GWHD(18)NK3FO
GWHD(21)NK3KO

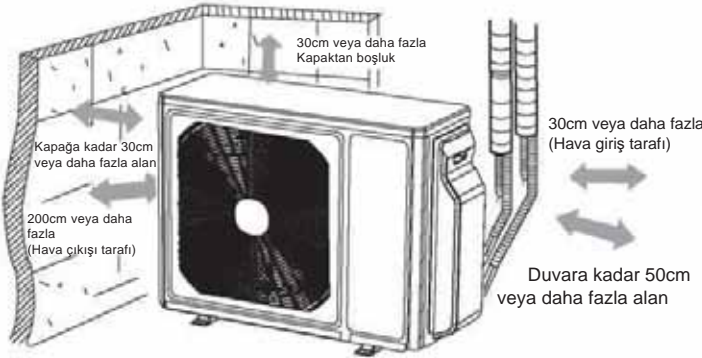

OLE24MOUT3G
GWHD(24)NK3FO
GWHD(24)NK3GO
OLE28MOUT4G
GWHD(28)NK3KO

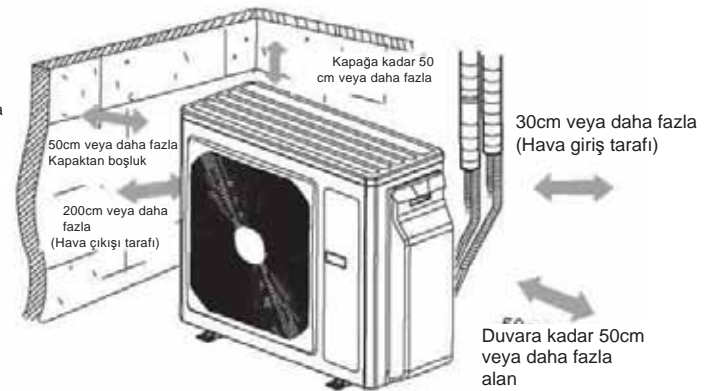

GWHD(14)NK3CO
GWHD(14)NK3DO

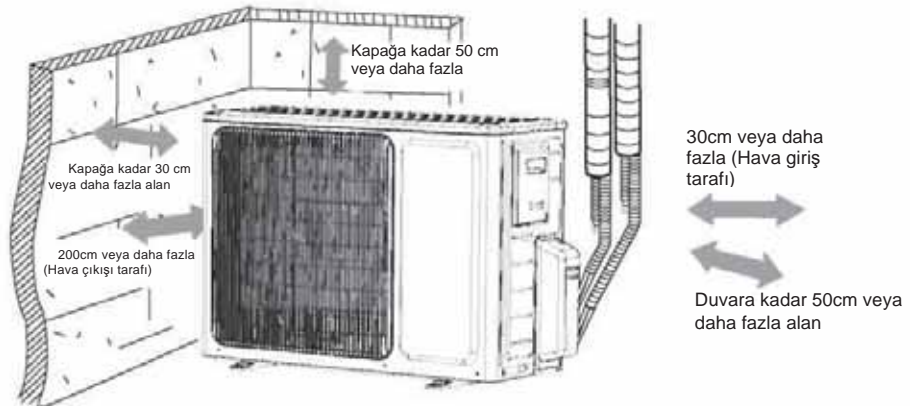

Kontrol Edilecek Öğeler	Yanlış Kurulum Nedeniyle Sorunlar
Kurulum güvenilir midir?	Ünite düşebilir, sallanabilir veya gürültü çıkarabilir.
Gaz kaçağı kontrol edildi mi?	Yetersiz soğutma (ısıtma) etkisine neden olabilir
Ünitenin ısı yalıtımı yeterli mi?	Yoğuşma ve damlamaya sebep olabilir.
Tahliye düzgün mü?	Yoğuşma ve damlamaya sebep olabilir.
Güç kaynağı gerilimi, gerilim isim levhasında belirtilen anma gerilimine uygun mu?	Ünite bozulabilir veya bileşenler yanabilir.
Kablolar ve boru hatları düzgün takılmış mı?	Ünite bozulabilir veya bileşenler yanabilir.
Ünite düzgün bir şekilde topraklanmış mı?	Elektrik kaçağı tehlikesi.
Tüm kablo hattı modelleri şartlara uygun mu?	Ünite bozulabilir veya bileşenler yanabilir.
İç ve dış ünitelerin hava giriş ve çıkışında herhangi bir engel var mı?	Ünite bozulabilir veya bileşenler yanabilir.
Soğutucu borularının uzunluğu ve soğutucu dolumu miktarı kaydedilmiş mi?	Soğutucunun dolum miktarını belirlemek kolay değildir.

Tasarım ve teknik özellikler ürünün geliştirilmesi için önceden haber verilmeden değiştirilebilir. Ayrıntılı bilgi için satış acentesi veya üreticiyle iletişime geçin.

PERİYODİK BAKIM, ZAMANI VE YAPILIŞI

Klimalar ortam havasını sirküle ettiği için ortamda bulunana toz, mikrop, bakteri gibi parçacıkları tekrar ortama verdiği için insan sağlığı, enerji tasarrufu ve cihazın ömrünü uzatmak için belirli kullanım zamanlarının da klimaların bakımlarının yapılması gerekmektedir.

Filtre ve panel temizliği: Bu bakım müşteri tarafından yapılır. Klimanın filtre paneli açılarak toz filtreleri çıkarılarak hava veya ılık su ile temizlenir. Kuruduktan sonra tekrar yerine monte edilir. Panel üzerindeki toz ve kir de ıslak plastiğe zarar vermeyecek deterjanlarla yumuşak bir bez kullanılmak suretiyle yapılır. Normal ev kullanımlarında 15 günde bir yapılması çok yoğun toz ve kirin olduğu ortamlarda tozun ve kirin oluşma süresine göre daha sık sürede bakım yapılmalıdır.

Genel Bakım: Bu bakım yetkili servis tarafından yapılır. Evaporatör ve kondanser üzerindeki toz, bakteri, mikrop gibi parçacıkları temizlemek için yapılır klimanın iç ünite ve dış ünitesi insan sağlığına zarar vermeyen kimyasal temizleme ilaçları ile temizlenir daha sonra temiz su ile durulama yapılır. Hareketli aksam üzerindeki tozlar temizlenir. Genel bakımın yetkili servis tarafından yılda en az 2 kez yapılması (mevsim geçişlerinde) tavsiye edilir.

ENERJİ TÜKETİMİ AÇISINDAN VERİMLİ KULLANIMINA İLİŞKİN BİLGİLER

- *- Kullanılacak ortama uygun kapasitede cihaz tercih edilmesi enerji verimliliğini artıracaktır.
- *- Klimanın çalışması için gerekli voltaj değerlerinin düzenli olması elektrik tüketimini azaltır.
- *- Klimanın teknik özelliklerinde belirtilen uygun borulama metraj, boru ve kablo kesiti kullanılması cihazın enerji tüketimini azaltacaktır.
- *- Cihazın çalışma sıcaklık değerlerinde kullanılması enerji verimliliğini artıracaktır.
- *- İnsan vücudu için konfor değeri kabul edilen 22–24 C sıcaklıkta klimanın kullanılması enerji tüketimini azaltacaktır.
- *- Klimanın üfleme hızının yazın yukarıya, kışın aşağıya verilmesi enerji tüketimini azaltacaktır.
- *- Klimanın düzenli bakımlarının yapılması enerji tüketimini azaltacak ve ürünün kullanım ömrünü uzatacaktır.
- *- mevsim geçişlerinde sadece fan konumunda kullanmak enerji tüketimini azaltacaktır.

TEKNİK TABLO

MULTI SPLIT KLİMA DIŞ ÜNİTELER TEKNİK TABLO				
MODEL			OLE24MOUT3G	OLE28MOUT4G
KAPASİTE	SOĞUTMA	Btu/h	24225(7800~29000)	27300 (7800~35000)
	ISITMA	Btu/h	29000 (12500~30000)	317500 (12500~35000)
GÜÇ TÜKETİMİ	SOĞUTMA	W	2180	2,54
	ISITMA	W	2280	2,49
ÇALIŞMA AKIMI	SOĞUTMA	A	9,67	11,27
	ISITMA	A	10,12	11,05
SEER		W/W	6,1 A++	6,1 A++
SCOP		W/W	4 A+	4 A+
HAVA DEBİSİ		m ³ /h	4000	4000
SES SEVİYESİ		dB(A)	58	58
SOĞUTUCU AKIŞKAN		-	R410A	R410A
SOĞUTUCU AKIŞKAN MİKTARI		gr	2200	2400
BOYUTLAR GxYxD	DIŞ ÜNİTE	mm	980 x 427 x 790	980 x 427 x 790
AĞIRLIK		kg	68	69
GÜÇ KAYNAĞI		V/Ph/Hz	220~240 / 1 / 50	220~240 / 1 / 50
KABLO ÖLÇÜLERİ	BESLEME	Adet x mm	3 x 4 (dış ünite)	3 x 4 (dış ünite)
	İLETİŞİM	Adet x mm	4 x 1.5	4 x 1.5
BAĞLANTI BORU ÇAPI (SIVI/GAZ HATTI)		inch	1/4 - 3/8	1/4 - 3/8
BORULAMA UZUNLUĞU (TOPLAM)		m	60	70
BORULAMA YÜKSEKLİK FARKI		m	10	10
ŞARJSIZ UZUNLUK		m	30	40
İLAVE SOĞUTUCU AKIŞKAN MİKTARI		gr/m	20	20
ÇALIŞMA SICAKLIK ARALIĞI		°C	-20/46	-20/46

NOT:

Üretici firma sürekli ürün yenilemesi yaptığı için teknik özelliklerde değişiklik olabilecektir. Yazımdan ve baskı hatasından kaynaklanan yanlışlıklardan firmamız sorumlu değildir.

1. ÜRETİCİ VE İTHALATÇI BİLDİRİMİ

İMALATÇI FİRMA:

GREE Electric Appliances Inc. of Zhuhai

West Jinji Rd, Qianshan, Zhuhai, Guangdong, China

Tel: (+86-756) 8522218 Fax: (+86-756) 8669426

www.gree.com

İTHALATÇI FİRMA:

OAC İKLİMLENDİRME AŞ.

Gürsel mah. Nurtaç cad. No:71/A kağıthane İstanbul TÜRKİYE

Tel: (212)297 22 22 (Pbx) Fax: (212) 297 97 02

www.oac.com.tr

SERVİS BİLGİSİ:Servis ihtiyacınız için lütfen aşağıdaki adresten firmamıza ulaşınız

TEKNİK SERVİS MERKEZİ

OAC İKLİMLENDİRME AŞ.

Gürsel mah. Nurtaç cad. No:71/A kağıthane İstanbul TÜRKİYE

TELEFON : +90 212 246 22 22 FAKS : +90 212 247 53 73

Email: servis@olefini.com.tr servis@oac.com.tr

www.oac.com.tr

	FİRMA ADI	ADRES	İLÇE	İL	YETKİLİ	TELEFON	GSM	E-MAIL
1	FATİH TEKNİK	Mahfe Sığmaz Mah.Adnan Kahveci Bulvarı Akköse Apt. A Blok No:1/E	Seyhan	ADANA	İbrahim Mihçı	0 535 344 19 04	0 535 344 19 04	fatih.teknik@hotmail.com
2	LİDER SOĞUTMA	Tufan Paşa Mah. Üstün Sk. No:65/A	Kozan	ADANA	Hüseyin Kurt	0 322 515 08 85	0 535 696 43 55	liderklima01@hotmail.com
3	CECO MEKANİK	Mahfesığmaz Mah., Adnan Kahveci Bulvarı 79021 Sokak. Akköse Apt. Altı B Blok. No:3	Çukurova	ADANA	Nesimi Çakmak	0 322 248 13 10	0 539 509 10 86	cecomekanik@hotmail.com
4	TOROS KLİMA	Toros Mah. 73 Sk. Barış Ap. Altı No:18/C	Merkez	ADANA	Evren Özkutlu	0 322 233 00 04	0 533 489 03 90	torosklima@hotmail.com
5	BİZİM SERVİS	Kenan Evren Bulvarı Girişi Kiler Market Arkası	Çukurova	ADANA	Mehmet Elitaş	0 322 235 34 34	0 533 777 87 61	bizimcity.01@hotmail.com
6	ÖZEL MEKANİK	Döşeme mah.ahmet cevdet yağ bulvarı 60097 Sokak Çiğdem Apt.Zemin Kat	Seyhan	ADANA	Özkan Özel	0 322 435 75 80	0 533 659 68 68	ozkan@ozelmekanik.com
7	ÇUKUROVA TEKNİK	Muradiye Mah. Ofis Cad. No:66/C	Ceyhan	ADANA	Gökhan Göçmener	0 322 612 33 66	0 541 550 70 90	teknikkukurova001@gmail.com
8	SUAT KAYAALP DAY.TÜK.MALLARI	Orta Mah. Keçeci Sk. No:11	Merkez	ADAPAZARI	Suat Kayaalp	0 264 282 11 46	0 535 255 47 08	kayaalsuat@hotmail.com
9	MAVİ TEKNİK	Atatürk Mah. Atatürk Cad. No:104	kahta	ADIYAMAN	HACI yusuf Duran	0 416 726 04 61	0 533 631 04 61	maviteknik02@hotmail.com
10	AYDIN KLİMA	Alitaşı Mahallesi Bozbey Yolu No:15	Merkez	ADIYAMAN	Aydın Kurt	0 416 213 34 84	0 532 493 87 49	aydinklima02@gmail.com
11	ELİTE TEKNİK	Dumlupınar Mah. Süleyman Çavuş Cad. No:14	Merkez	AFYON	Berrin İşbilir	0 272 215 67 90		info@eliteteknik.com
12	GÜLER ELEKTRİK	29 Ekim Cad. No:10	MERKEZ	AĞRI	Levent Budak	0 472 215 99 36	0 555 967 33 32	budak@trn.net
13	ARDA TEKNİK	Şeyh Hamit Mah. Atatürk Bulvarı no:3	MERKEZ	AKSARAY	Tahsin Çavdar	0 382 214 12 42	0 542 212 14 28	tahsincavdar_68@hotmail.com
14	VEDAT SOĞUTMA	Piriñçik Cad. İstanbul Ap.No:56	Merkez	AMASYA	Vedat Sarıkoca	0 358 218 42 46	0 533 775 62 11	vedatsogutma@gmail.com
15	DENİZ ELEKTRİK	Strazburg Cad. No:14/D	Sihhiye	ANKARA	Zekeriya Deniz	0 312 232 21 21	0 535 240 60 35	info@denizelektrik.net
16	KAYA TEKNİK	Huzur Mah. 1134 Sk. 5/C	Öveçler	ANKARA	Engin Kaya	0 312 481 99 88	0 532 261 33 10	engin-kayateknik@hotmail.com
17	DEMİR ELEKTRİK	Erzurum Mah.Dumlupınar Cad. No:22/A	Çankaya	ANKARA	Tarik Tokdemir	0 312 362 79 09	0 542 278 42 72	demirelektrik@outlook.com
18	GÜNAR SOĞUTMA	Hürriyet Caddesi No:122/B	Çankaya	ANKARA	Mustafa Güngör	0 312 481 35 36	0 542 710 77 99	info@gunarsogutma.com
19	AKÇA SOĞUTMA	Yunus Emre Cad.Saray Mah. Başkent Hastanesi Tenekeçiler Karşısı	Alanya	ANTALYA	Sevban Bey	0 242 511 00 89	0 535 319 98 85	sevban07@hotmail.com
20	ABC MÜHENDİSLİK	Demircikara Mah.Narenciye Cad. Sarioğlu Ap.No:16/2	Muratpaşa	ANTALYA	Aydın Aygün	0 242 311 21 03	0 532 520 63 20	aydin@abcklima.net
21	DOĞUŞ KLİMA	Saray Mah. Sugözü Cad.Demka Ap.Altı No:45	Alanya	ANTALYA	Mustafa Coşkun	0 242 522 57 87	0 533 519 50 55	dogusklima07@hotmail.com
22	EKO-TEK MÜH.LTD.ŞTİ	Altınkum Mah. 419 Sk. Sıla Ap. No:17/1	Merkez	ANTALYA	Ahmet Atalay	0 242 228 32 77	0 555 980 90 03	servis@ekotekklima.com
23	ÜNAL TEKNİK	Altındağ Mah.Dolmacı Ap. No:16/A	Merkez	ANTALYA	Bekir Onur Ünal	0 242 244 09 11	0532 580 46 75	bekironurunal@hotmail.com
24	MEKATEK İSITMA SOĞ.SİST.	Altındağ Mah. 169 Sk. No:11/A-B	Merkez	ANTALYA	Tahir Babacan	0 242 248 31 14	0 543 463 03 08	mekatekklima@gmail.com
25	SAĞIROĞLU TEKNİK	Uluç Mah. GMK Bulvarı Aykent Sitesi G Blok No:105/G	Konyaaltı	ANTALYA	Mustafa Sağır	0 242 248 25 25	0 542 747 42 70	mustafa-sagiroglu@hotmail.com
26	MEYTEK LTD.ŞTİ	Organize San.Bölg.1.Kısım 8.cad.No:15	Muratpaşa	ANTALYA	Firat Yücel	0 242 258 02 14	0 532 724 48 81	info@meytek.com
27	ÇETİN SOĞUTMA	A.Hisar Mah. Orhangazi Cad. 4606 Sk. No:14	Manavgat	ANTALYA	Memşi Çetin	0 242 742 18 16	0 532 243 64 68	antalya071974@hotmail.com
28	MEV-SİM KLİMA	Bayındır Mah. Pınar Cad. Surat Ap. No:59/A	Muratpaşa	ANTALYA	Ahmet Yiğit	0 242 340 35 40	0 506 805 17 78	mevsimklima@gmail.com
29	YEŞİLOVA TEKNİK	Varlık Mah. Piri Reis Cad. No:53/B	Muratpaşa	ANTALYA	Süleyman Yeşilova	0 242 237 37 47	0 536 395 12 36	suleymanyesilova@hotmail.com
30	KLİMA TEKNİK	Yeşil Bahçe Mah. Portakal Çiçeği Bulvarı Totoş Ap. No:26/A	Muratpaşa	ANTALYA	Yıldıray Dayanır	0 242 316 32 02	0 532 202 88 13	yildiray@kimateknik.com.tr
31	KESKİN KLİMA	Varlık Mah. 185 Sk. Taşan Ap. No:5/C	Muratpaşa	ANTALYA	Fatih Keskin	0 242 346 99 66	0 544 510 55 10	keskinklima@hotmail.com
32	HİLAL TEKNİK	Varlık Mah. 190 Sk. Akıllı Ap. No:4/A	Muratpaşa	ANTALYA	İbrahim Urgan	0 242 242 41 33	0 541 338 40 07	teknikhilal@hotmail.com
33	DENİZ SOĞUTMA	Çukurbağlar Cad.Cengizler Apt.No:32	Kaş	ANTALYA	Ali Gökhan Özak	0 242 836 27 12	0 506 755 61 86	g-ozak@hotmail.com
34	TUEM TEKNİK	Gökay Mah. İlkokul 6. Sk. No:9/A	Demre	Antalya	emin taş	0 242 871 65 55	0 555 964 83 55	tuemteknik@hotmail.com
35	HK MÜHENDİSLİK	Uluç Mah. 24.Cad. Arslanlıkç Ap. No:20/a	Konyaaltı	ANTALYA	Havana Küpcan	0 242 311 21 15	0 541 505 20 75	hkmuhendislik@gmail.com
36	BİLAL TEKNİK	İstiklal Mah.Terminal Sokak No:13/A	Gazipaşa	ANTALYA	Bilal Akay	0 242 572 44 58	0 555 763 00 32	akay1982@hotmail.com
37	MODERN KLİMA	Yıldız Mah. 233 Sokak, No:6/A	Muratpaşa	ANTALYA	Ahmet Ferudun Temuçin	0 242 238 57 56	0 536 541 36 70	modernklima@gmail.com
38	ÖZTOPRAK TEKNİK	Yeşiltepe Mah .Tevfik Fikret Cad. No:25/B	KEPEZ	ANTALYA	Mahmut Celalettin Yıldırım	0 242 345 96 56	0 538 556 31 95	oztoprak_07@windowslive.com
39	YILDIRIM TEKNİK SERVİS	Miralay Şükürü Bey Cad. No:161/C	Merkez	ARTVIN	Hüsni Yıldırım	0 466 212 87 55	0 532 408 39 28	yldr_tek@hotmail.com
40	GÜNGÖR SOĞUTMA	Cumhuriyet Mah. M.Paşa Cad. No:55/A	Merkez	AYDIN	Nusret Güngör	0 256 225 62 62	0 530 519 19 26	gunorsogutma@myynet.com
41	KENT İKLİM LENDİRME	Turan Mah. Kıbrıs Cad. No:61/B	Nazilli	AYDIN	Ömer Saltak	0 256 312 48 49	0 532 411 28 69	omer_saltak@hotmail.com
42	TESTAŞ İSITMA VE SOĞUTMA	Güzelhisar Mah. Kıbrıs Cad. No:87/C	Merkez	AYDIN	Tuncay Tosun	0 256 214 87 70	0 532 432 85 90	tuncay.tosun@testas.com.tr
43	ADA TEKNİK	Turgut Özal Bulvarı Akyol Ap. No:9/B	Kuşadası	AYDIN	Kadir Düzen	0 256 612 45 25	0 533 433 38 97	adateknik@iklisma.com
44	KARAKAŞ İSITMA SOĞUTMA SİST	Cumhuriyet Mah. İnönü Bulv. No:168/A	Didim	AYDIN	Hüseyin Karakaş	0 256 811 50 01	0 543 255 48 84	karakasklima@hotmail.com
45	EMYL TEKNİK	Kayabey Mah.Laleli Sk. No:3/A	Merkez	BALIKESİR	Yılmaz Yeşil	0 266 239 39 68	0 542 204 94 70	emylteknik@hotmail.com
46	HAKAN SOĞUTMA	Fevziye Mah. Mareşal Çakmak Cad. 12 Sk. No:35/A-B	Ayvalık	BALIKESİR	Hakan Çambüken	0 266 312 32 92	0 532 651 06 48	hakancambuken@hotmail.com
47	GENBA ENERJİ	Akncılar Mah.Yalkır Cad.No:41/A	Karesi	BALIKESİR	Cengiz Oğuzer	0 266 243 98 26		genbapell@genba.com.tr
48	İSOTEM SERVİS	Orta Mah. Topçukonağı Cad. No:10	Merkez	BARTIN	Can Mutlu	0 378 227 18 28	0 542 324 50 97	isotem@hotmail.com
49	HUZUR SOĞUTMA	Cumhuriyet Mah. 5.Cad 1508 Sk. No:1	Merkez	BATMAN	Selim Bey	0 488 213 54 11	0 533 310 00 15	huzur_72@hotmail.com
50	PINAR SOĞUTMA	Yenişehir Mah. Haydar Ünsal Cad. Buket Sk. No:15/A	Merkez	BİNGÖL	Muhammed Pınar	0 426 214 11 91	0 543 592 85 20	pinarsogutma12@hotmail.com
51	SOLMAZ SOĞUTMA	Şemsi Bitlis Mah. Nur Cad. No:1	Merkez	BİTLİS	Murat Solmaz	0 434 226 04 98	0 537 476 50 77	solmazsogutma13@hotmail.com
52	DENİZ ELEKTRİK	İzzet Baysal Cad. No:265	Merkez	BOLU	Emin Aksoy	0 374 217 18 17	0 532 245 45 25	denizelektrik@superonline.com
53	AKÇAY BOBİNAJ	Üçdibek Mah.Atabey Cad. No:35/A	Merkez	BURDUR	Nuri Akçay	0 248 234 52 46	0 542 803 66 18	akcaybobinajsoqutma@myynet.com
54	GÜLTAŞ İSITMA VE SOĞUTMA	Özgür Mah. H.İlyas Cad. No:38/B	Merkez	BURDUR	Cemal Gülhan	0 248 233 81 21	0 545 406 78 77	gultasburdur@gmail.com
55	ARTI ENERJİ	Selimzade Mah.Arabacılar Sk. No:4/A	Yıldırım	BURSA	Arif Kandaz	0 224 327 19 96	0 535 414 52 67	arti.enerji@hotmail.com
56	MARMARA SOĞUTMA	Namazgah Mah.Narlı Sk. No:17/B	Yıldırım	BURSA	sedat bey	0 224 326 43 55	0 541 326 43 55	marmara.sogutma@hotmail.com
57	ALTAY İKLİM LENDİRME SAN.TİC.LTD.ŞTİ	Sinan Bey Mah. Murat Cad. No:44/A	İnegöl	BURSA	Mesut Altay	0 224 711 44 11	0 532 405 66 36	info@altayiklimlendirme.com
58	ÖZÇELİK SERVİS	Cevatpaşa Mah. M.Veli Bey Sk. No:28/B Delta Ap.	Merkez	ÇANAKKALE	Mehmet Özçelik	0 286 217 44 94	0 555 860 11 55	ozcelikservis@hotmail.com
59	GÜNGÖR TEKNİK	GSP Mah. 26 Kasım Cad. No:3/D	Gelibolu	ÇANAKKALE	Ufuk Güngör	0 286 566 40 99	0 532 342 95 77	gunorteknik@hotmail.com
60	İKLİM İKLİM LENDİRME	Yeniyl Mahallesi, Eskisary 2. Sokak No:13/A	Merkez	ÇORUM	Akif Çitak	0 364 212 25 00	0 537 501 67 77	akifcitak@hotmail.com
61	TEKNİK KLİMA SERVİSİ	1.Sanayi Sitesi 159 Sk.No:3	Merkez	DENİZLİ	Serdar Gülhan	0 258 264 14 12	0 536 316 54 37	deniziteknikklima@hotmail.com
62	KALFASAN LTD.ŞTİ	Kurt İsmail Paşa 7.Sk. No:11/B	Yenişehir	DIYARBAKIR	Mustafa Bozokalfa	0 412 224 72 14	0 533 206 95 55	kalfasan@kalfasan.com.tr
63	CAN İKLİM LENDİRME	Peyas Mh. 523.Sk. Nur Fidan Sit. B Blok 3/E	Kayapınar	DIYARBAKIR	Necmettin Eriman	0 412 290 45 75	0 505 843 27 00	can.iklimlendirme@hotmail.com
64	HAVİN OTOMOTİV İNŞ.GIDA TUR.SAN.	Şerefiyeli Mh. Diclekent Blv. Emin 2000 Apt.10/B	Kayapınar	DIYARBAKIR	ZİNAR ÖZER	0 412 252 30 45	0 507 088 70 28	yorcklimadyr@hotmail.com
65	HIZLI SERVİS	Huzurevi Mah. Uzunzade Sk. No:18/B	Merkez	DÜZCE	Osman Çiçek	0 380 512 26 00	0 533 310 99 96	hizliservis81@hotmail.com
66	ŞEN ELEK.LTD.ŞTİ	Cumhuriyet Cad.Ersoyulu Ap. No:6/B	Keşan	EDİRNE	Recep Güner	0 284 714 20 65	0533 818 88 49	info@senelektrik.net
67	GÖLEMEN İSITMA SOĞ.	Uzunkaldırım Cad. Altay-4 Apt. No:25/A	Ayşekadın	EDİRNE	Serkan Gölemen	0 284 225 07 60	0 533 512 51 19	golemenklima@hotmail.com
68	DONAT SOĞUTMA	İstasyon Mah.İstasyon Cad. İstasyon Aat. No:16/B	Merkez	EDİRNE	HALİL DONAT	0 284 235 25 26	0 532 670 48 36	halildonat@gmail.com
69	KAR SOĞUTMA	İzzet Paşa Mah.İzzet Paşa Cad. No:11/B	Merkez	ELAZIĞ	Ali Nacar	0 424 218 38 02	0 532 617 46 55	karsogutma23@hotmail.com

70	TUNCER TEKNİK	Sanayi Mah. Fatih Sultan Mehmet Bulvarı No:82/a	Merkez	ELAZIĞ	Sadullah Tuncer	0 424 224 37 57	0 539 303 25 90	sadullah-tuncer23@hotmail.com
71	FIRAT TEKNİK TİCARET	İnönü Mah.Merkez Çarşısı 5.Sk. No:63	Merkez	ERZİNCAN	Çetin Polat	0 446 224 44 45	0 532 496 76 73	firattekni24@gmail.com
72	NUR TEK SOĞ.	Hacı Cuma Mah. Dere Cad. No:11	Yakutiye	ERZURUM	Zafer Yanger	0 442 213 24 44	0 530 822 89 42	zafer2525@hotmail.com
73	TAVLAŞOĞLU SOĞUTMA	Gez Mah. Samih Kobil Cad. İnanoğlu Ap. No:20	Yakutiye	ERZURUM	Zeki Tavlaşoğlu	0 442 238 83 83	0 533 376 97 51	zekitavasoglu@hotmail.com
74	GÜVEN İSİ LTD.ŞTİ	Kurtuluş Mah. Cumhuriyet Bulvarı No:45/A	Merkez	ESKİŞEHİR	Erhan Bağ (Servis Yetkilisi)	0 222 230 54 54	0 533 217 37 25	erhanbag@guvenisi.com
75	ESKOM KLİMA	Şeker Mah. Kırım Cad. No:193/B	Merkez	ESKİŞEHİR	Abdullah Özer	0 222 234 35 73	0 536 458 59 09	eskom@iklimsa.com
76	ARTI SERVİS	Kurtuluş Msh. Ziyapaşa Cad. No:20/B	Merkez	ESKİŞEHİR	Harun Kocakaya	0 222 233 46 00	0 505 962 26 92	kocakaya.harun@hotmail.com
77	ÖZKAR TEKNİK SOĞUTMA	Saha Mah. Cumhuriyet Cad. No:41/C	Nizip	GAZİANTEP	Abdulkadir Diker	0 342 517 81 19	0 533 564 17 83	ozkartekniksoгутma@hotmail.com
78	AKTİF SERVİS	Yeşilevler Mah. 80.Cad. no:12/A	Şahinbey	GAZİANTEP	Mehmet Dorik	0 342 336 77 47	0 532 436 09 88	mehmetdorik@hotmail.com
79	KRİSTAL CAM LTD.ŞTİ	Karagöz Mah.Karanfil Sk. No:18/A	Şahinbey	GAZİANTEP	Mahmut Safioğlu	0 342 231 02 47	0 532 265 88 05	hailaraci48@hotmail.com
80	ALP SOĞUTMA	Boyacı Mah. Demirliğane Cad. No:11/C	Şahinbey	GAZİANTEP	Asef Alpdoğan	0 342 232 91 94	0 535 566 10 99	alp_sogutma27@hotmail.com
81	AK ERHAN SOĞUTMA	H. Miklat Mah. Salim Sk. No:9/B	Merkez	GİRESUN	Aşkı Konal	0 454 212 19 76	0 532 760 84 86	erhankonal@hotmail.com
82	DİNAMİK İSITMA SOĞUTMA	Hasanbey Mah Hasan Bey Cad. No:42/1	Merkez	GÜMÜŞHANE	Ersoy Fevziyoğlu	0 454 213 33 11	0 533 694 52 12	dinamikisitmasogutma@ttmail.com
83	EL-PA İNŞ.ELEK.	Altay Cad. PTT Başmüdürlük Yanı Boyner Apt. No:2	Merkez	HAKKARİ	Süleyman Yaşar	0 438 211 53 23	0 532 701 68 39	ddelpainsaat@gmail.com
84	BAŞKARLAR TEKNİK	R.Tayyip Erdoğan Bulvarı No:11/B	Kırkhan	HATAY	Hüseyin Başkar	0 326 345 43 38	0 532 374 50 23	baskarlar@hotmail.com
85	YÜCE SOĞUTMA	Sümerler Mah. Harbiye Cad. No:41/B	Antakya	HATAY	Özcan Yüce	0 326 214 65 07	0 533 523 37 15	yuce.sogutma@hotmail.com
86	ÖZ ÖNCÜ İSITMA SOĞ.	Cumhuriyet Mah. I. İnönü Cad. Sabit Ap. Zemin Kat No:161/B	İskenderun	HATAY	Ediş Öncü	0 326 613 60 52		edipozoncu@hotmail.com
87	KARACA TEKNİK	Çay Mah. Namik Kemal Cad. Fuat Payas Zemin Kat No:28	İskenderun	HATAY	Doğan Can	0 326 618 01 12	0 532 645 49 12	info@karacateknik.com
88	ÖZBAL SAN.	Yıldırım Beyazıt Mah. Şehit Yüzbaşı Ali Oğuz Bulvarı No:84	PAYAS	HATAY	İshak Özbal	0 326 718 10 09	0 532 716 60 41	info@ozbalyapimarket.com
89	PARLAK TEKNİK	Topçular Cad. No:34	Merkez	İGDIR	İbrahim Parlak	0 476 227 47 51	0 544 292 50 00	parlak-teknik-igdir@hotmail.com
90	ÖZTEKİN BUZDOLABI	Yeni Antalya Yolu Üzeri Gülsever Ap.Altı No:29	Merkez	ISPARTA	Faruk Tekin	0 246 223 49 86	0 542 611 14 58	oztekinfaruk@hotmail.com
91	DERİN SOĞUTMA LTD.ŞTİ	Kuloğlu Mah. Ağa Hamamı Cad. No:27 Cihangir	Beyoğlu	İSTANBUL	Recai Derin	0 212 245 35 79	0 532 241 55 96	info@derinsogutma.com
92	NAZAR SERVİS	Galip Bey Cad. F. Alyanak Ap. No:67/4 Altintepe	Küçükyalı	İSTANBUL	Feyzullah Yılmaz	0 216 388 51 92	0 535 304 89 23	nazarklima@ttmail.com
93	ÖZ KLİMA TİCARET	Mevlana Mah.Anafartalar Cad. Serhat Sk. No:3	Ataşehir	İSTANBUL	Kemal Aydın	0 216 471 27 76	0 533 517 38 18	oz_klima@hotmail.com
94	ÖZDEN KLİMA	Mahmut Şevket Paşa Mah. Ercan Sk. No:7/B Okmeydanı	Şişli	İSTANBUL	Aydın Bey	0 212 361 55 37	0 532 431 29 30	ozdenklima@hotmail.com
95	SEÇKİN SOĞUTMA	Fevzi Çakmak Mah.3.Sk. No:6/B Tabya	Bağcılar	İSTANBUL	Aslan Bey	0 212 634 20 77	0 532 227 00 16	info@klimatamircisi.com
96	UZMAN KLİMA LTD.ŞTİ	Ünalın Mah. Anzer Sk. No:2/B	Üsküdar	İSTANBUL	Mustafa Aydınçakır	0 216 317 53 54	0 532 396 68 24	ustafasogutma@uzmanklima.com.tr
97	YALÇIN TEKNİK	Şirintepe Mah. Gümüşhane Cad. Aşyan Sk. No:53/A	Kağıthane	İSTANBUL	Bülent Yalçın	0 212 280 86 21	0 535 678 80 73	yalcinklima@hotmail.com
98	ERDİL TEKNİK MÜH. TİC.LTD.ŞTİ	Aydintepe Mah. Dr. Sadık Ahmet Cad. İstasyon Sk. No:17/b	Tuzla	İSTANBUL	Hüseyin Oktay	0 216 494 66 68	0 530 418 41 72	tolga@erdilteknik.com
99	ÇÖZÜM SOĞUTMA	Sanayi Mah. Malazgirt Cad. Çınar Sk. No:62	Güngören	İSTANBUL	Hakan Erdoğan	0 212 502 57 64	0 532 452 10 74	cozumsoгутma@gmail.com
100	TABIAT KLİMA	Çakmak Mah. Aşık Veysel Cad. Albayrak Sk. No:47/A	Ümraniye	İSTANBUL	Mustafa Çelik	0 535 233 72 11	0 535 233 72 11	mustafa@tabiatklima.com
101	AVRUPA İKLİMLENDİRME	Kayabaşı Mah. İstiklal Cad. No:270	Başakşehir	İSTANBUL	Mümin Ercan	0 212 691 07 08	0 542 221 19 71	avrupa.sogutma@gmail.com
102	MEGA PLUS	Yakuplu Mrkz. Mh. Hürriyet Blv. 208.Sk. No:10	Beylikdüzü	İSTANBUL	Ramazan Tiryaki	0 212 543 10 28	0 535 594 23 98	info@megaplusklima.com.tr
103	GM KLİMA	Terakki Cad. No:36/E Kartaltepe	Bakırköy	İSTANBUL	Veysel Bayrak	0 212 660 45 43	0 535 569 03 18	info@gmklima.com
104	BBS MEKANİK	Atatürk mah.Atatürk Aad.Sazlı Sokak No:2/B	Sancaktepe	İSTANBUL	Aydın Nayır	0216 622 58 59	0 532 431 29 30	bbsmekanik@gmail.com
105	USTAĞOĞLU KLİMA HAVALANDIRMA	Zeynepkamil Mah. Balçılar Yokuşu No:13/A	Üsküdar	İSTANBUL	İsmet Usta	0 216 532 60 11	0 535 704 93 22	ustagluklima@gmail.com
106	ERSİN KLİMA	Ordu Cad.No:217/B	Yeşilyurt	İZMİR	Ersin Gürkan	0 232 231 65 83	0 532 427 43 55	ersinklima@hotmail.com
107	TEKİZ TEKNİK	Fazıl Paşa Cad. No:16/A	Çamlibi	İZMİR	Yaşar Güney	0 232 457 16 36	0 546 768 37 27	tekizteknik@hotmail.com
108	TEKNİK SERVİS	Atatürk Mah. 1023Sk No:3	Selçuk	İZMİR	Bahtinur Hatipoğlu	0 232 892 28 27	0 542 645 21 56	bahtinur35@hotmail.com
109	EGE TEKNİK KLİMA	Adem Yavuz Cad. No:166/A	Gültepe	İZMİR	Sedat Ballık	0 232 433 14 00	0 532 714 07 77	sedatballik@hotmail.com
110	GÜNEY ELEKTRONİK	3879 Sk. No:13 Eski İzmir	Kaabağlar	İZMİR	Şefik Erişik	0 232 271 46 86	0 536 241 22 80	guneveletrnk@hotmail.com
111	KARŞIYAKA KLİMA	1836 Sk. No:2/B	Karşıyaka	İZMİR	Salih Boyraz	0 232 372 13 67	0 507 286 59 30	bilgi@karsiyakaservis.com
112	KLİMA DÜNYASI	Hürriyet Mah. Büyük Menderes Cad. No: 236/A	Sarıç	İZMİR	Fikret Alkan	0 232 281 20 06	0 532 250 68 98	df.alkan@hotmail.com
113	ESİNTİ TEKNİK	İnönü Cad. No:604/1 Güzelyalı	Konak	İZMİR	Cemil Türkeş	0 232 246 96 66	0 505 812 19 40	esintiteknik@hotmail.com
114	ÇELİK KLİMA	M.Akif Eroy Mah. Kirazlı Cad. No:131/B	Kemalpaşa	İZMİR	Eyüp Çelik	0 232 878 44 12	0 537 514 47 45	celik.klima@hotmail.com
115	YALI İKLİMLENDİRME LTD.ŞTİ	Mithatpaşa Cad. No:850/2B Göztepe	Konak	İZMİR	Buket Kesgin	0 232 245 51 95	0 555 726 14 37	buket.kesgin@yalitrade.com
116	ESKÖRT İKLİMLENDİRME LTD.ŞTİ	Mehmet Akif Cad. No:104/B	Buca	İZMİR	M.Birol Ölmez	0 232 439 03 66	0 532 684 68 34	mbolmez@gmail.com
117	TURA İKLİMLENDİRME	Kemal Paşa Mah. İnönü Cad. No:32-34/A	Menderes	İZMİR	Cüneyt Tura	0 232 782 20 72	0 555 566 46 17	turaklimlendirme@gmail.com
118	UZMAN KLİMA	Atatürk Mah. Ressam Avni Arbaş Cad. No:6/D	Foça	İZMİR	Ümit Aslan	0 232 812 50 05	0 542 275 50 05	uzmanfoca@mtservis.com.tr
119	YELKAN TEKNİK	2106 Sk. No:21/A	Bayraklı	İZMİR	Özkan Alagozoğlu	0 232 371 13 79	0 532 734 64 25	yelkanteknik@hotmail.com
120	9 EYLÜL KLİMA	Mansuroğlu Mah. Ankara Cad. No:93-1/B Özkanlar	Bornova	İZMİR	Ahmet Dönmez	0 232 348 72 81	0 532 394 27 18	9eylulklima@gmail.com
121	AKSU İKLİMLENDİRME	Anafartalar Mh. Şehit Lütfi Bingöl Cad No:4/A	Ödemiş	İZMİR	YUSUF AKSU	0 232 546 26 45	0 545 678 35 35	yusufaksu.35tek@hotmail.com
122	MFG MÜH.LTD.ŞTİ	Orhan Gazi Mah.Adnan Menderes Bulvarı Beyza Ap.Altı No:35/A	Merkez	K.MARAŞ	Fatih Gürün	0 344 221 11 50	0 532 643 72 93	mfgmuhendislik@mfgmuhendislik.com
123	ÖZDEMİR ELEKTRİK	Kümbet Mah. Hacı Esat Efendi Cad. No:39	Elbistan	K.MARAŞ	Turabi Özdemir	0 344 413 13 65	0 544 289 51 92	ozdemirelektrik1@hotmail.com
124	GEMCI KLİMA	Şekerdere Cd. Adnan Menderes Bulvarı Beyza Ap. No:35/B	Merkez	K.MARAŞ	Ahmet Gemci	0 344 223 27 60	0 532 677 64 64	gemciklima@gmail.com
125	PEKER SOĞUTMA	Kayabaşı Fevzi Çakmak Mah. Gül Sk. No:3/B	Merkez	KARABÜK	Mehmet Peker	0 370 415 00 35	0 532 271 54 47	pekersogutma78@hotmail.com
126	İNAN SOĞUTMA	Kirişi Mah. İbrahim Karan Cad. No:2/I	Merkez	KARAMAN	Talip İnan	0 338 214 79 44	0 542 768 40 15	inansogutma@gmail.com
127	YAVUZ SOĞUTMA SAN.	İstasyon Mah. Cumhuriyet Cad. No:171/1	Merkez	KARS	Ali Yavuz	0 474 223 80 39	0 533 339 13 91	yavuz-sogutma@hotmail.com
128	DOSTELİ SOĞUTMA	Dr. Haili Erdoğan Cad. No:20	Merkez	KARS	Ahyan Sural	0 474 212 33 19	0 544 248 48 61	dosteli36@hotmail.com
129	DOĞAL İSİ	İnönü Mah. Cevher Sok. Köşem Apt. B Blok No: 27	Merkez	KASTAMONU	Tuncay Tot	0 366 212 77 29	0 542 432 48 08	dogalisi37@hotmail.com
130	ERCİYES SOĞUTMA	Yeni Mah. Hülya Cad. Okur Ap. 10/A	Merkez	KAYSERİ	Mustafa Koçer	0 352 339 56 96		Erciyessogutma@hotmail.com
131	UZMAN SOĞUTMA	Sahabiye Mah.Yıldırım Cad. No:8/E	Kocasinan	KAYSERİ	Nurettin Hattatıoğlu	0 352 232 21 63	0 532 254 66 39	uzmansogutma@myynet.com.tr
132	AKIN İSİ SOĞUTMA	Küçük Mustafa Mah. Sokulu Cad. 15/A	Melikgazi	KAYSERİ	Mustafa Akın	0 352 336 38 52	0 541 834 31 14	info@akinsisogutma.com
133	IŞIK SOĞUTMA	Gürler Mah. Millet Cad. No:141/F	Merkez	KIRIKKALE	Mustafa Işık	0 318 225 25 00	0 546 421 28 10	musti7811@hotmail.com
134	MUTLU İSITMA SOĞ.LTD.ŞTİ	Fevzi Çakmak Bulvarı Işıklar Ap. No:29/1 D:1 K:1	Merkez	KIRKLARELİ	Mutlu Konat	0 288 214 67 66	0 542 526 58 17	mutlukonat@myynet.com
135	UZMAN TEKNİK	Yeni Mah. Fatih Cad. 3.Ara Sk. No:15/C	Lüleburgaz	KIRKLARELİ	Nazım Çotuk	0 288 417 16 86	0 537 686 40 15	n.cotuk@klimexs.com.tr
136	AN KARDEŞLER	Yeni Sanayi Sitesi A-4 Blok No:66	Lüleburgaz	KIRKLARELİ	Murat Yapıcı	0 288 412 07 57	0 553 331 99 00	murat.yapici@ankardesler.com.tr

137	ISI-KAR TEKNİK	Ahi Evran Mah. 735 Sk. Ece Ap. Altı 5/B	Merkez	KIRŞEHİR	Bülent Aslan	0 386 214 44 80	0 546 218 27 65	baslan86@hotmail.com
138	ALMEKA İKLİMLENDİRME	İsmet Paşa Mah. Nemika Cad. No:14	Merkez	KİLİS	Ökkeş Hadi Oğuz	0 348 822 22 22	0 543 455 72 94 0 532 286 59 08	almekaiklimlendirme@hotmail.com
139	TAHŞİNOĞLU TEKNİK	Yenişehir Mah. GKM Bulvarı No:123/B	İzmit	KOCAELİ	Sezer Tahşinoğlu	0 262 322 33 72	0 532 236 52 94	tahsinoglu@hotmail.com
140	ALSER SOĞ.LTD.ŞTİ	İnönü Cad. Veli Baba Sk.No:24/B	İzmit	KOCAELİ	Ahvan Sert	0 262 325 25 36	0 532 233 05 48	bilgi@alsertltd.com
141	ACAR TEKNİK	Yenişehir Mh. Adnan Menderes Blv. No:62-A	Bekirpaşa	KOCAELİ	Ömer Acar	0 262 324 26 44	0 543 461 75 31 0 535 783 13 49	acartek@mynet.com
142	MARMARA TEKNİK	Hacı Halil Mah. 1229/1 No:10/1	Gebze	KOCAELİ	İbrahim Tetik	0 262 646 65 65	0 532 657 19 37	marmaratechnic@gmail.com
143	AYARSAN SOĞUTMA	Nakiboglu Mah. Ahuevren Sk. No:3/A	Karatay	KONYA	Adem Ayar	0 332 352 51 52	0 532 509 00 90	ayarsan@iklimsa.com
144	ERTUĞRUL TEKNİK SOĞUTMA	Feritpaşa Mah. Nişantaş Sk. Yıldırım Ap.Altı No:27/A	Selçuklu	KONYA	Ahmet Ertuğrul	0 332 238 33 99	0 532 762 27 72	ahmet@etskonya.com
145	ETS BEYAZ EŞYA VE KLİMA SERVİSİ	Ferhuniye Mah. Alıgav Sokak No:4/B	Selçuklu	KONYA	Muhammet Ertugrul	0 332 238 33 97	0 532 130 39 37	muhammet.42@hotmail.com
146	ERKAN YAPI TASARIM LTD.ŞTİ	Selvi Mah. Selvi Sk.Gütaşı İş Hanı No:64	Merkez	KÜTAHYA	Kasım Erkan	0 274 216 18 56	0 532 357 56 83	erkanyapi@iklimsa.com
147	UZAY SOĞUTMA	Gençlik Mh. Baran Sk. İbrahim Alçın Apt. No:21/A	Kırklarali	LÜLEBURGAZ	Uzay Çıtak	0 288 413 01 39	0 535 896 04 82	uzaysogutma@yandex.com
148	ÖZEN SOĞUTMA	Hasan Bey Cad. No:39	Merkez	MALATYA	Ferit Öz	0 422 324 43 42	0 535 795 84 83	ozensogutma44@hotmail.com
149	A.YENİ KAZANCI İKLİMLENDİRME LTD.ŞTİ	Yarhasanlar Mah. 2306 Sk. No:20/A	Merkez	MANİSA	Berna Yenikazancı	0 236 237 56 56	0 541 74119 28	yenikazanci@yenikazanciklima.com
150	ÖGE MÜHENDİSLİK	Kurtuluş Mah.Nazım Yavuz Cad. No:3/1	Soma	MANİSA	Erkan Bakır	0 236 612 91 00	0 535 489 24 74	ogegrup_2345@hotmail.com
151	SPIİL TEKNİK SOĞUTMA	Altay Mah. Sevinç Sokak No:45/A	Turgutlu	MANİSA	Güngör Akkaş	0 236 313 13 14	0 532 413 55 23	info@spiteknik.com.tr
152	ŞEYHAN SOĞUTMA	Şahkulu Bey Cad. No:15 / B	Kızıltepe	MARDİN	Ahmet Atan	0 482 312 73 65	0 544 482 29 61	seyhansogutma47@hotmail.com
153	ÖZ ÇİÇEK BEYAZ EŞYA	Batman Yolu Üzeri Üzeri Çağdaş Lokantası Yanı	Midyat	MARDİN	Murat Karagün	0 482 464 01 59	0 533 027 56 11	ozcicekbeyzesya@hotmail.com
154	CAN KLİMA MERKEZİ	Şehit İshak Mah. Atatürk Cad.Cetvel Yolu Atasayar Ap. Altı 1/C	Tarsus	MERSİN	Hüseyin Yılmaz	0 324 627 26 62	0 532 408 29 70	canklimamerkezi@gmail.com
155	KLİMA MARKET	Merkez Mah.Milli Egemenlik Cad. No:15/B	Erdemli	MERSİN	Ümit İlkay	0 324 515 47 21	0 532 440 44 48	klimamarket_33@hotmail.com
156	SELEN LTD.ŞTİ	Merkez Mah. Siliifke Cad. Işık Ap.Altı 218/A	Erdemli	MERSİN	Harmit Şahin	0 324 516 27 27	0 532 707 13 99	info@seleniklimlendirme.com
157	ESİN SOĞUTMA	Saray Mah. İnönü Cad. No:69/B	Siliifke	MERSİN	Himmat Esin	0 324 712 01 91	0 542 404 77 54	himmet_33_18@hotmail.com
158	KARDEŞLER KLİMA LTD.ŞTİ	İ. İnönü Bulvarı Hürriyet Mah. Hilal Ap. No:274/B	Yenişehir	MERSİN	Metin Serdar Açıl	0 324 326 48 35	0 532 481 45 75	kardeslerklima33@myynet.com
159	ASLAN SOĞUTMA	Akarca Mah. 2. Cad. 49/A	Anamur	MERSİN	Murat Aslan	0 324 814 16 17	0 531 985 99 75	aslansogutma@hotmail.com
160	İKLİM SOĞUTMA	Meydan Mah. Kıyı Sk. No:17/C	Mut	Mersin	Fatih Aliç	0 324 774 55 03	0 536 705 12 97	fatih.servis@hotmail.com
161	ERDEMİLİ TEKNİK SERVİS	2. Plaj Yolu Milli Egemenlik Sk. Erciyes Ap. No:30/A	Erdemli	MERSİN	Emin Koç	0 324 515 43 45	0 532 579 22 08	emin koc@mynet.com
162	ASYA SOĞUTMA	Bahçeleviler Mh. Fatih Apt.1803 Sokak No:24/B	Yenişehir	MERSİN	Nurittin Ervüz	0 324 327 54 01	0 530 964 90 89	asya_sogutma@hotmail.com.tr
163	AYDIN TEKNİK SOĞUTMA	Çıldır Mah. 105 Sk. Denizli Ap. No:6/B	Marmaris	MUĞLA	Ramazan Akbaba	0 252 412 39 49	0 536 501 72 41	aydintekniksogutma@hotmail.com
164	UZMAN KLİMA TEKNİK	Mehmet Anıt Cad. Anıt İş Merkezi 3/C Turgutreis	Bodrum	MUĞLA	Özer Karabulut	0 252 382 51 71	0 532 693 53 08	uzmanklimateknik@hotmail.com
165	ŞENTÜRK SOĞUTMA	Hacı İlyas Mah. Sodra Sk. No:16/C	Milas	MUĞLA	Mehmet Emin Şentürk	0 252 513 32 17	0 532 504 96 26	senturksogutma@hotmail.com
166	AYDIN BOBİNAJ	Müştaq Bey Mah. İbrahim Okyay Sk. No:3/3	Merkez	MUĞLA	Aydın Yaşla	0 252 214 58 45	0 542 523 22 39	aydinyayla@hotmail.com
167	ANADOLU TEKNİK SERVİS	Taşyaka Mah. Ölüdeniz Cad. No:55	Fethiye	MUĞLA	Oğuzhan Özde	0 252 614 56 85		oguzhanozde@hotmail.com.tr
168	TUNA SOĞUTMA	Hoca Bedrettin Mah. Karaca Sk. 9/2	Milas	MUĞLA	Günay Tuna	0 252 512 29 99	0 554 965 54 48	tuna.sogutma@hotmail.com
169	NUR TEKNİK	Kıbrıs Şehitleri Cad. Cumhuriyet mah.200/b	BODRUM	MUĞLA	Neşe Ormancı	0 252 319 57 74	0 544 824 19 71	nurtekniknordrum@gmail.com
170	GÜNER TEKNİK	Konacık Mah. Kanuni Sultan Süleyman Cad. No:17/B	Bodrum	MUĞLA	Erkan Güner	0 252 363 80 93	0 532 711 24 51	gunersogutma@hotmail.com
171	SİSTEM SOĞUTMA	Atatürk Cad. 4. Sk. No:11/A	Dalaman	MUĞLA	Uğur Karakurt	0 252 692 26 36	0 534 222 92 82	ugurkarakurt48@gmail.com
172	GÜNAY SOĞUTMA	İstanbul Cad. Otel Günay Altı No:141/a	Merkez	MUŞ	Rağıp Günay	0 436 212 18 39		gunay.sogutma@hotmail.com
173	DAMLA SOĞUTMA	Çiçekçi Camii Yanı Seferi Sk. No:10	Merkez	NEVŞEHİR	Semahat İven	0 384 212 17 38	0 532 558 53 72	semahat_iven@hotmail.com
174	DAMLA SOĞUTMA	Sungur Bey Eski Müze Cad. Tümer Altı 25/A	Merkez	NİĞDE	Serkan Yavuzkan	0 388 232 01 59	0 535 939 26 01	damlasogutma@hotmail.com
175	AŞES KLİMA SERVİSİ	Yeni Mah. 303.Sk. No:25/A	Merkez	ORDU	Serdar Günlü	0 452 212 18 18	0 536 510 04 86	asesklima@hotmail.com
176	KAÇKAR İSİTMA SOĞ.LTD.ŞTİ	Mermerdelen Mah. Cumhuriyet Cad. No:49	Merkez	RİZE	Murat Yıldız -Zıkrullah Bey	0 464 223 52 52	0 542 313 35 53 0 544 480 00 53	kackar_sogutma@gmail.com
177	SARİHAN TEKNİK	Piriçebi Mah. Ziraat Cad. No:15/A	Merkez	RİZE	Mehmet Ali Sarıhan	0 464 213 39 53	0 539 810 26 11	sarihan53@hotmail.com
178	KLİMART	Orta Mah. Ulus Cad. No:2B	Adapazarı	SAKARYA	Serkan Artar	0 264 274 35 80	0 532 482 43 94	info@klimart.com.tr
179	SAM-AKS SOĞUTMA	Çiftlik Mah. Mete Sk. No:24/1	Merkez	SAMSUN	Köksal Rizeli	0 362 231 51 11	0 538 550 93 66	sam-aks55@hotmail.com
180	DİÇER SOĞUTMA	Rasathane Mah. Selimiye Sk. No:18/1	Atakum	SAMSUN	Selçuk Diçer	0 362 234 25 50	0 541 236 52 26	www.selcuk_55@hotmail.com
181	TARHAN ELEKTRİK	Yeni Mah. Cengiz Topel Cad. Onur Ap. Altı	Merkez	ŞİRT	Yılmaz Tarhan	0 484 223 56 23	0 542 651 20 06	tarhan_sogutma@mynet.com
182	ADA EV ALETLERİ	Kamikebir Mah. Tütüncü Sokak No:16	Merkez	SİNOP	Hakan Cezair	0 368 260 12 64	0 542 247 34 46	adaevaletleri@hotmail.com
183	GÜNEY ELEKTRİK	Örtülüparın Mah.Evliya Cad. 5/A	Merkez	SİVAS	Mustafa Çopur	0 346 221 26 52	0 505 389 09 99	guneyesogutma@hotmail.com
184	KARDAN SOĞUTMA	Ece Mah. Kırkseten Cad. Ahmetoğlu Ap.	Merkez	SİVAS	Duran Kaşkurulu	0 346 124 22 23	0 544 551 40 00	kardansogutma@gmail.com
185	HİZMET KLİMA	Yenişehir Mh. Emn.Cd. Kutluay Ap. Altı No:32	Merkez	ŞANLIURFA	Mehmet Bulut	0 414 316 92 54	0 542 675 50 13	bulutmehmet63@hotmail.com
186	DOSTLAR TİCARET	Gölpazarı Mah. Karacadağ Cad. No:49	Viranşehir	ŞANLIURFA	Murat Ülük	0 414 511 30 30	0 545 292 83 66	dstar@hotmail.com
187	GÜNEŞ TEKNİK	Yeşildirek Mh. 408 Sk. İfşatlar Ap.Altı No: 5/ C	Yenişehir	ŞANLIURFA	Ahmet Güneş	0 414 312 37 37	0 542 784 18 00	gunesteknik@hotmail.com.tr
188	GÜVEN TEKNİK	Atatürk Mah.Gaffar Okkan Cad. No:74	Merkez	ŞİRİNAK	M.Kadri Bahşç	0 486 216 74 29	0 542 429 39 49	teknikservis73@hotmail.com
189	SEDEF TEKNİK	100. Yıl Mah. Hükümet Cad. No:235	Merkez	TEKİRDAĞ	Erkan Özkovalek	0 282 261 11 27	0 555 985 84 22	gurkan.ozkovalek@servis.com
190	TİPİ SOĞUTMA	Atatürk Cad. No:88	Çerkezköy	TEKİRDAĞ	Ebru İğdeli	0 282 726 11 63	0 544 226 83 26	mansur@tipisogutma.com
191	POYRAZ TEKNİK	Hisar Mah. Adalet Sk. No:24	Hayrabolu	TEKİRDAĞ	Talat Poyraz	0 282 315 55 48	0 542 261 03 39	poyrazteknik@hotmail.com
192	TEKNO CENTER KLİMA	Gülbahar Hatun Mah. Behzat Bulvarı No:75/B	Merkez	TOKAT	Ercan Uslu	0 356 213 19 70	0 544 603 87 81	hasan_oucu@hotmail.com
193	KALYON SOĞUTMA	Gülbahar Hatun Mah. Mumcular Sk. No:11-11A	Merkez	TRABZON	Nuh ve Musa Kalyon	0 462 223 47 62	0 533 330 30 47	kalyon_sogutma@hotmail.com
194	4M TEKNİK	Gülbahar Hatun Mah. Maraş cad.no:269	Merkez	TRABZON	Ahmet Papuşçu	0 462 230 36 42	0 532 645 56 14	info@4mteknik.com
195	SİSTEM TEKNİK	Cumhuriyet Mah. Necati Özen Cad. No:19/B	Merkez	UŞAK	Özgür Dönmez	0 276 216 83 63	0 544 885 99 77	sistemteknik2010@hotmail.com
196	ÖZ-DE TEKNİK	Ordu Cad. Öğretmenevi Yanı Aras Ap.Altı	Merkez	VAN	Orhan Deniz	0 432 214 34 01	0 532 673 73 30	ozde@alarkoservis.com
197	TEKNIKEL KLİMA	İstanbul Cad. Bora Sk. 17/A	Merkez	YALOVA	Yakup Akbulut	0 226 813 55 15	0 532 502 55 67	teknikelklima@hotmail.com
198	LİDER TEKNİK	Köseoğlu Mah. Gevrekzade Cad. Eda Ap. No:2	Merkez	YOZGAT	İbrahim Çelik	0 354 212 92 10	0 533 658 46 95	lider-teknik@hotmail.com
199	KADİFEKALE TEKNİK	A.nohutlu Mah. Emniyet Cad. Geçit Sk. Koç Ap. No:1	Merkez	YOZGAT	İbrahim Kadifekale	0 354 217 25 75	0 505 678 05 17	ikale_66@hotmail.com
200	ERBUZ SOĞUTMA SİST.	Mıftı Mah. Çetin Apatay Bulvarı No:37	Kdz. Ereğli	ZONGULDAK	Uğur Tunali	0 372 316 21 40	0 532 375 40 80	ugurtunali67@gmail.com
201	ORTAKLAR TEKNİK	Mıthatpaşa Mh. Bülent Ecevit Cd. Devren Ketenci İş	Merkez	ZONGULDAK	İsmail Günaydın	0 372 222 02 23	0 541 741 00 67	genelek1@hotmail.com

ÖNEMLİ NOT

1- Gümrük ve Ticaret Bakanlığınca cihazın tespit edilen kullanım ömrü 10 yıldır.

2- Klimanızın montajını, arızasını ve bakımını Yetkili Servisimize yaptırınız aksi takdirde

Cihazınız firmamızın vermiş olduğu garanti den faydalanamayacaktır.

3- Klimaların bakımı müşterinin sorumluluğundadır. Bakımı yapılmayan cihaz garanti Kapsamı dışına çıkar.

4- Firmamız 6 ayda bir bakımı tüketicilerine tavsiye eder.

5- Hava fitrelerinin 15 günde bir temizlenmesi müşterinin sorumluluğundadır.

6- Klimanızı montaj ettirmeden yetkili servisten klimanızın kapasitesinin ve montaj yerinin

Uygunluğunu teyit ettiriniz.

7- Garanti belgenizi Yetkili satıcı ve Yetkili servise onaylatınız. Ayrıca, Montaj formunu

Yetkili servisten isteyiniz ve garanti süresince bu formları muhafaza ediniz.

8- Boş veya eksik doldurulmuş garanti belgeleri geçerli kabul edilmeyip cihazınız garanti

dışı olarak kabul edilecektir.

9- Arıza ve bakım sonrası yetkili servisinden arıza ve bakım formunu isteyiniz ve garanti

Süresince muhafaza ediniz.

10- Klimanızı montaj ettirmeden herhangi bir hasar olup olmadığını kontrol ediniz. Sorun

Var sa satıcı firmaya durumu bildiriniz.

11- Klima montajından sonra ortaya çıkacak her türlü kırılma, çizilme ve benzeri hasarlar

Garanti kapsamı dışındadır.

12- Klimalar kullanım amacı dışında kullanılırsa garanti kapsamı dışında kalır.

13- Cihazın çalışması için gerekli elektrik şartlarının sağlanması tüketicinin sorumluluğu-

undadır. Bundan kaynaklanacak arızalar garanti kapsamı dışındadır.

14- Klimalarınızın montaj yerini belirlerken arıza durumunda cihaza müdahalenin kolay

Olabileceği yerleri tercih etmeniz sizi platform, vinç gibi ekstra masraflardan Kurtaracak tır.

15- Klima kışın soğutmada kullanılacak ise klimaya ilave olarak kış kiti takılmalıdır.

16- Gemi karavan, Tır gibi hareketli mekânlara takılan klimalar garanti haricidir.

17- Klimalar insan konforu dışında kullanılırsa (tavuk çiftliği, mantar, çim üretimi, meyve,

Çiçek soğutma gibi) garanti harici kabul edilir.

18- Klima montaj teknik şartlarına uymayan ve buna rağmen müşteri onayı ile yapılan Montajlar da cihaz garanti harici olarak işlem görür,

TÜKETİCİ HAKLARI

(1) Malın ayıplı olduğunun anlaşılması durumunda tüketici;

- a) Satılanı geri vermeye hazır olduğunu bildirerek sözleşmeden dönme,
- b) Satılanı alıkoyup ayıp oranında satış bedelinden indirim isteme,
- c) Aşırı bir masraf gerektirmediği takdirde, bütün masrafları satıcıya ait olmak üzere satılanın ücretsiz onarılmasını isteme,
- ç) İmkân varsa, satılanın ayıpsız bir misli ile değiştirilmesini isteme, seçimlik haklarından birini kullanabilir. Satıcı, tüketicinin tercih ettiği bu talebi yerine getirmekle yükümlüdür.

(2) Ücretsiz onarım veya malın ayıpsız misli ile değiştirilmesi hakları üretici veya ithalatçıya karşı da kullanılabilir.

Bu fıkradaki hakların yerine getirilmesi konusunda satıcı, üretici ve ithalatçı müteselsilen sorumludur. Üretici veya ithalatçı, malın kendisi tarafından piyasaya sürülmesinden sonra ayıbın doğduğunu ispat ettiği takdirde sorumlu tutulmaz.

(3) Ücretsiz onarım veya malın ayıpsız misli ile değiştirilmesinin satıcı için orantısız güçlükleri beraberinde getirecek olması hâlinde tüketici, sözleşmeden dönme veya ayıp oranında bedelden indirim haklarından birini kullanabilir. Orantısızlığın tayininde malın ayıpsız değeri, ayıbın önemi ve diğer seçimlik haklara başvurma hakkının tüketici açısından sorun teşkil edip etmeyeceği gibi hususlar dikkate alınır.

(4) Ücretsiz onarım veya malın ayıpsız misli ile değiştirilmesi haklarından birinin seçilmesi durumunda bu talebin satıcıya, üreticiye veya ithalatçıya yöneltilmesinden itibaren azami otuz iş günü, konut ve tatil amaçlı taşınmazlarda ise altmış iş günü içinde yerine getirilmesi zorunludur. Ancak, bu Kanunun 58 inci maddesi uyarınca çıkarılan yönetmelik eki listede yer alan mallara ilişkin, tüketicinin ücretsiz onarım talebi, yönetmelikte belirlenen azami tamir süresi içinde yerine getirilir.

j) Tüketicilerin şikayet ve itirazları konusundaki başvurularını tüketici mahkemelerine ve tüketici hakem heyetlerine yapabileceklerine ilişkin bilgi, Arızalarda kullanım hatasının bulunup bulunmadığının, yetkili servis istasyonları, yetkili servis istasyonunun mevcut olmaması halinde sırasıyla; malın satıcısı, ithalatçısı veya üreticisinden birisi tarafından mala ilişkin azami tamir süresi içerisinde düzenlenen raporla belirlenmesi ve bu raporun bir nüshasının tüketiciye verilmesi zorunludur.

Tüketiciler, ikinci fıkrada belirtilen rapora ilişkin olarak bilirkişi tarafından tespit yapılması talebiyle uyuşmazlığın parasal değerini dikkate alarak tüketici hakem heyetine veya tüketici mahkemesine başvurabilir

TÜRKİYE MÜMESSİLİ



OAC İKLİMLENDİRME A.Ş.

Merkez ve Satış Sonrası Hizmetler
Gürsel Mh. Nuruç Cd. No:71/A Kağıthane
İstanbul-Türkiye T+90 212 297 2222
F+ 90 212 297 9702 info@oac.com.tr
servis@oac.com.tr oac.com.tr

İç Anadolu Bölge Müdürlüğü
İlkbahar Mh. 603. Sk. No: 1/8
Çankaya-Ankara
T +90 312 491 9072 - 73
F +90 312 491 9074
ankara@oac.com.tr

Akdeniz Bölge Müdürlüğü
Kızıltoprak Mh. Ali Çetinkaya Cad.
Seferoğlu Apt. No:123 K:1 D:2
Muratpaşa-Antalya T +90 242 311 2068
F +90 242 311 2063
antalya@oac.com.tr

Ege Bölge
T +90 533 207 7710
izmir@oac.com.tr
Çukurova Bölge
T +90 533 207 7718
adana@oac.com.tr

Depo
Çakmaklı Mh. Uzak Uygormuş Cd.
Kıdem Sk. No:3 B.Çekmece-İstanbul
T+90 212 886 1845
F+ 90 212 886 2672
depo@oac.com.tr



OLEFINI

Kablolu-Kablosuz Uzaktan Kumanda

XK19

YAC1FB1

KULLANMA KILAVUZU

CE

OAG



DUVAR TİPİ SPLIT KLİMA

Kablolu Uzaktan Kumanda - XK19

(MULTİ KASET VE KANALLI CİHAZLAR İÇİN)

Kablosuz Uzaktan Kumanda - YAC1FB1

**(DUVAR TİPİ -MULTİ DUVAR-KASET-KANALLI –KONSOLTİPİ
CİHAZLAR İÇİN)**

KULLANMA KILAVUZU

Ticari klimaları seçtiğiniz için teşekkür ederiz, lütfen kullanıma başlamadan önce bu kullanıcı kılavuzunu dikkatlice okuyun ve ileride başvurmak üzere saklayın.

Kullanıcı Uyarısı

- ◆ Kablolu uzaktan kumandayı nemli ortamlara kurmayın veya doğrudan güneş ışığı altına maruz bırakmayın.
- ◆ Kablolu uzaktan kumandayı ve kablosuz uzaktan kumandayı asla vurmeyin, atmayın ve sık sık sökmeyin.
- ◆ Kablolu uzaktan kumandayı ve kablosuz uzaktan kumandayı kesinlikle ıslak ellerle çalıştırmayın.



Bu ürünü kullanmadan ve kurmadan önce bu kılavuzu dikkatle okuyun.

İçerik

I Kablolu Uzaktan Kumanda XK19	1
1 LCD üzerindeki Semboller	1
1.1 Kablolu Uzaktan Kumandanın Dış Görünüşü	1
1.2 Kablolu Uzaktan Kumandanın LCD'si	1
2 Düğmeler	2
2.1 Kablolu Uzaktan Kumanda üzerindeki Düğmeler.....	2
2.2 Düğmelerin Fonksiyonu	3
3 Kullanım Açıklamaları	3
3.1 Açma/Kapatma.....	3
3.2 Mod Ayarı	4
3.3 Sıcaklık Ayarları	4
3.4 Fan Ayarları.....	4
3.5 Zamanlayıcı Ayarları	5
3.6 Salınım Ayarları.....	6
3.7 Uyku Ayarları.....	7
3.8 Turbo Ayarları.....	8
3.9 E-heater Ayarları	9
3.10 Üfleme Ayarları	10
3.11 Diğer Fonksiyonlar	11
4 Kurulum ve Sökme	11
4.1 Kablolu Uzaktan Kumandanın Sinyal Hattının Bağlanması	11
4.2 Kablolu Uzaktan Kumandanın Kurulumu	11
4.3 Kablolu Uzaktan Kumandanın Sökülmesi	13
5 Hata Ekranı.....	13
II Kablosuz Uzaktan Kumanda YT1F	15
1 Düğmelerin Fonksiyonu.....	15
2 Genel Çalıştırma için Kılavuz	17
3 Opsiyonel Çalıştırma için Kılavuz.....	18

I Kablolu Uzaktan Kumanda XK19

1 LCD üzerindeki Semboller

1.1 Kablolu Uzaktan Kumandanın Dış Görünüşü





















Şek.1 Kablolu Uzaktan Kumandanın Dış Görünüşü

1.2 Kablolu Uzaktan Kumandanın LCD'si



Şek.2 Kablolu Uzaktan Kumandanın LCD'si

Tablo 1

No.	Simgeler	Açıklama
1		Salınım fonksiyonu
2		Uyku fonksiyonu (yalnızca uyku 1)
3		İç ünite çalıştırma modları (Soğutma, Nem Alma, Fan ve Isıtma).
4		Dış ünite için buz çözme fonksiyonu.
5		Kapı kontrol fonksiyonu (bu fonksiyon bu ünite için henüz mevcut değildir).
6		Kilitleme fonksiyonu.
7		İç ünitenin yüksek, orta, düşük ve otomatik fan devri
8		Kapsama fonksiyonları (düğme, sıcaklık, Açma/Kapatma ve Mod uzaktan kumanda ile kapsanır).
9		Turbo fonksiyonu.
10		Bellek fonksiyonu (İç ünite, güç kesintisi ve ardından gücün geri gelmesinden sonra orijinal ayar durumuna geri döner).
11		Ana kablolu uzaktan kumanda (bu fonksiyon bu ünite için henüz mevcut değildir).
12		Herhangi bir düğme çalıştırılmadan ünite açık durumdayken yanıp söner.
13		Enerji tasarrufu fonksiyonu (bu fonksiyon bu ünite için henüz mevcut değildir).
14		Ortam/ön ayar sıcaklık değeri.
15		Elektrikli yardımcı ısıtma fonksiyonu.
16		Üfleme fonksiyonu.
17		Zamanlama değeri.
18		Sessiz fonksiyonu (iki tür: sessiz ve otomatik sessiz) (bu fonksiyon bu ünite için henüz mevcut değildir).
19	SET (AYAR)	Hata ayıklama modunda gösterilir.

2 Düğmeler

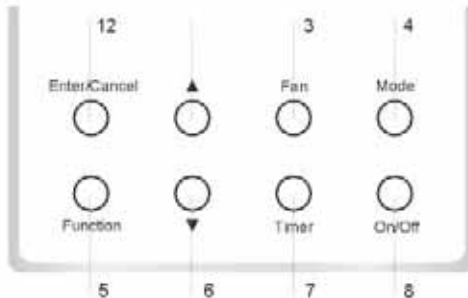

2.1 Kablolu Uzaktan Kumanda üzerindeki Düğmeler



Şek.3 Kablolu Uzaktan Kumanda üzerindeki Düğmeler

2.2 Düğmelerin Fonksiyonu

Tablo 2

No.	Adı	Fonksiyon
1	Gir/İptal Et	Fonksiyon seçimi ve iptali.
2	▲	① İç ünitenin çalışma sıcaklığı ayarları, aralık: 16~30°C.
6	▼	② Zamanlayıcı ayarları, aralık: 0,5-24 sa.
3	Fan	Yüksek/orta/düşük/otomatik fan devri ayarları.
4	Mod	İç ünitenin Soğutma/Isıtma/Fan/ Nem Alma /Otomatik mod ayarı.
5	Fonksiyon	Turbo/Save (Tasarruf)/E-heater (E-ısıtıcı)/Blow (Üfleme) vb. fonksiyonları arasında geçiş.
7	Zamanlayıcı	Zamanlayıcı ayarı.
8	Açma/Kapama	İç ünite açma/kapama.
4+2	▲+Mod	Bellek fonksiyonuna Girmek/İptal etmek için ünite kapalı durumdayken bu düğmelere 5 saniye süreyle basın (Bellek ayarlanırsa, iç ünite, gücün kesilip geri gelmesinden sonra orijinal ayar durumuna döner. Aksi halde, gücün geri verilmesinden sonra iç ünite varsayılan olarak Kapalı durumda olur. Teslimattan önce Bellek varsayılan olarak kapalıdır.)
3+6	Fan+▼	Ünite kapalı iken bu düğmelere aynı anda basıldığında, sadece soğutma ünitesi için kablolu uzaktan kumanda üzerinde  görüntülenir, bu sırada soğutma ve ısıtma ünitesi için kablolu uzaktan kumanda üzerinde  görüntülenir.
2+6	▲+▼	Arıza olmadan ünitenin çalıştırılması ya da ünitenin kapalı olması durumunda, kilit durumuna girmek için bu düğmelere 5 saniye süreyle aynı anda basın, bu durumda başka düğmeler basma işlemine tepki vermez. Bu durumdan çıkmak için bu düğmelere 5 saniye süreyle yeniden basın.
4+6	Mod + ▼	KAPALI durumunda, Santigrat ve Fahrenheit ölçekleri beş saniye süreyle "Mode" ve "▼" düğmesine basılarak değiştirilebilir.
5+7	Fonksiyon+Zamanlayıcı	KAPALI durumda, beş saniye süreyle "Fonksiyon" ve "Zamanlayıcı" düğmelerine basılarak devreye alma durumuna girilebilir, "Mod" düğmesine basılarak sıcaklık görüntüleme alanında "00" değerinin görüntülenmesini sağlayın, ardından, "▲" ve "▼" düğmesine basarak zamanlayıcı alanında gösterilen seçeneklerden ayar yapın. Toplamda aşağıdaki gibi dört seçenek vardır: ① İç ortam sıcaklığı dönüş havası sıcaklık sensörü tarafından algılanır (zamanlayıcı alanında 01 değeri görüntülenir). ② İç ortam sıcaklığı kablolu kumanda tarafından algılanır (zamanlayıcı alanında 02 değeri görüntülenir). ③ Isıtma modunda veya otomatik modda kablolu kumanda sıcaklık sensörü seçili iken soğutma, kurutma veya fan modunda geri dönüş havası sıcaklık sensörü seçilir. (zamanlayıcı alanında 03 değeri görüntülenir). ④ Isıtma modunda geri dönüş havası sıcaklık sensörü seçili iken soğutma, kurutma veya fan modunda kablolu kumanda sıcaklık sensörü seçilir. (zamanlayıcı alanında 04 değeri görüntülenir).
5+7	Fonksiyon+Zamanlayıcı	KAPALI durumda, beş saniye süreyle "Fonksiyon" ve "Zamanlayıcı" düğmesine basılarak devreye alma durumuna girilebilir. Sıcaklık göstergesi alanında "01" simgesi görüntülenene kadar "Mod" düğmesine basın. Ayar durumu zamanlayıcı alanında gösterilir. Ayarlamak için "▲" ve "▼" düğmesine basın; iki seçenek vardır: ① Üç düşük seviye (01); ② Üç yüksek seviye (02).

3 Kullanım Açıklamaları

3.1 Açma/Kapatma

Üniteyi açmak için açma/kapatma düğmesine basın ve kapatmak için bir kez daha basın.

Not: Şekil 4'de gösterilen durum ünitenin güç verildikten sonraki "Kapalı" durumunu gösterir. Şekil 5'de gösterilen durum ünitenin güç verildikten sonraki "Açık" durumunu gösterir.



Şek. 4 "Kapalı" Durum



Şek. 5 "Açık" Durum

3.2 Mod Ayarı

Ünite açık iken çalıştırma modlarını aşağıdaki sırada değiştirmek için Mod düğmesine basın: Otomatik-Soğutma-Kurutma-Fan-Isıtma.

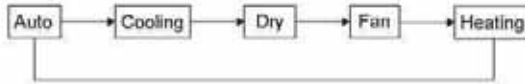

3.3 Sıcaklık Ayarları

Önceden belirlenmiş sıcaklığı artırmak/azaltmak için ▲ veya ▼ düğmesine basın. Bunlardan birisine sürekli olarak basıldığında, sıcaklık, Şekil 6'da gösterildiği gibi her 0,5 sn'de bir 1 °C artar veya azalır.

Soğutma, Kurutma, Fan ya da Isıtma modunda, sıcaklık ayar aralığı 16°C~ 30°C'dir.

Otomatik modda, ayar sıcaklıklığı ayarlanamaz.

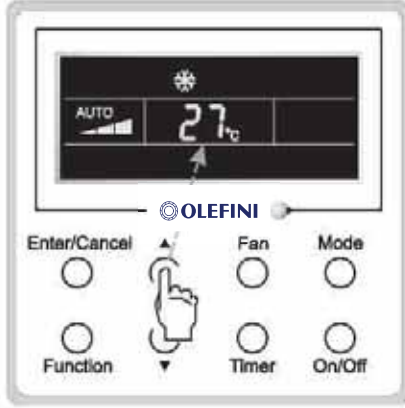

Fig.6

3.4 Fan Ayarları

Ünite açık/kapalı durumda iken Fan düğmesine basıldığında, iç ünitenin fan devri Şekil 7'de gösterildiği gibi sırayla değişir.

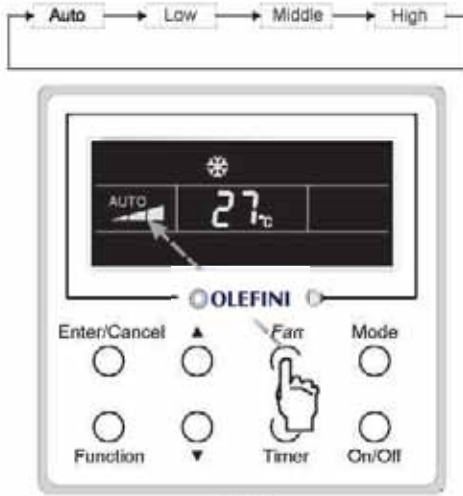

Fig.7

3.5 Zamanlayıcı Ayarı

Ünite açık/kapalı durumda iken, açma/kapatma zamanlayıcısını ayarlamak için Zamanlayıcı'ya basın.

Açma zamanlayıcısı ayarı: Zamanlayıcı'ya basıldığında saat yanıp sönerken LCD'de "xx.x saat" görüntülenir. Bu durumda, zamanlama değerini ayarlamak için ▲ veya ▼ düğmesine basın. Ardından ayarı onaylamak için Gir/İptal düğmesine basın.

Kapatma Zamanlayıcısı Ayarı: LCD'de xx.x saat görüntülenmezse bu zamanlayıcı ayarının iptal edildiği anlamına gelir.



Zamanlayıcıyı ayarlamadan üniteyi açın

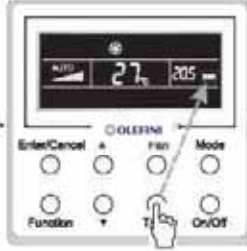

Ayarlamak için "Zamanlayıcı" düğmesine basın.

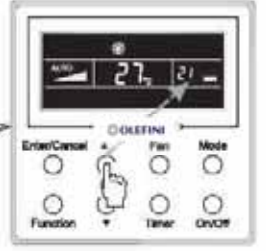

Zamanı ayarlamak için "Increase (Artır)" ya da "Decrease (Azalt)" düğmesine

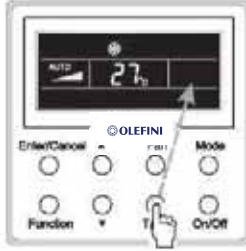

Zamanlayıcı ayarını iptal etmek için "Zamanlayıcı" düğmesine basın.





Zamanlayıcı ayarını bitirmek için Gir/Iptal düğmesine basın.

Şek.8 Ünite açıkken Kapatma Zamanlayıcısı

Ayarı Zamanlayıcı aralığı: 0,5-24 sa ▲ veya ▼ düğmesine her basıldığında, ayarlanan zaman 0,5 sa artar veya azalır. Bunlardan birine sürekli basılması halinde, ayarlanan süre her 0,5 sn'de bir 0,5 sa artar/azalır.

3.6 Salınım Ayarları

Salınım Açık: Salınım fonksiyonunu etkinleştirmek için, ünite açıkken Fonksiyon düğmesine basın. Bu durumda,  yanıp söner. Bundan sonra, onaylamak için Gir/lptal düğmesine basın.

Salınım Kapalı: Salınım fonksiyonu açıkken Salınım ayarları arayüzüne girmek için  yanıp sönerken Fonksiyon düğmesine basın. Bundan sonra, bu fonksiyonu iptal etmek için Gir/lptal düğmesine basın. Salınım ayarı Şekil 9'da gösterilmiştir.

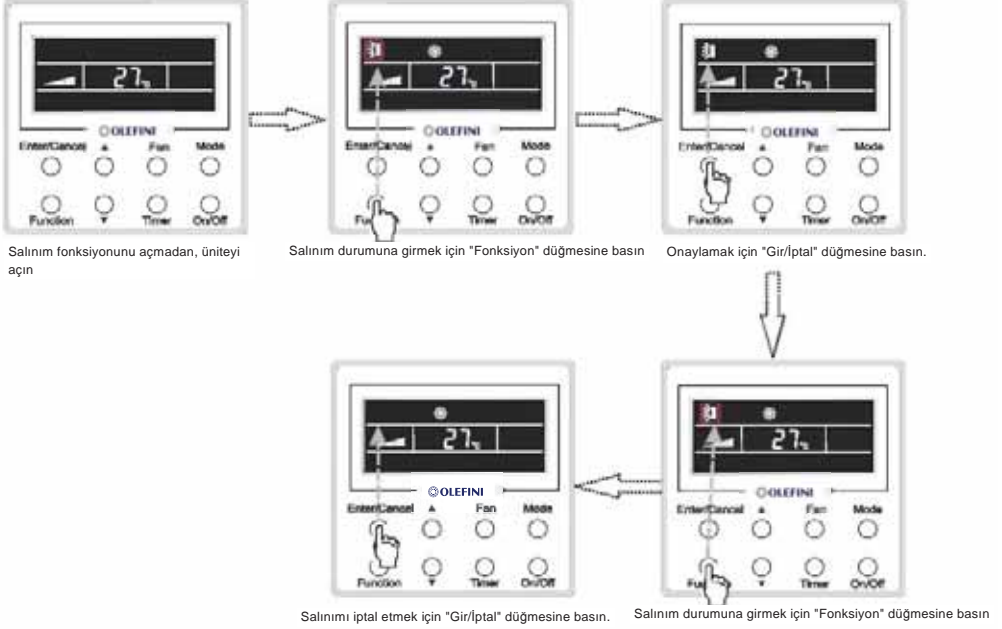

Şek.9 Salınım Ayarları

Not:

- ① Uyku, Turbo ya da Üfleme ayarı Salınım ayarı ile aynıdır.
- ② Ayar yapıldıktan sonra, ayar durumuna geri dönmek veya beş saniye sonra otomatik olarak çıkmak için "Gir/lptal" düğmesine basılmalıdır.

3.7 Uyku Ayarları

Uyku açık: Ünite Uyku ayarı arayüzüne girene kadar ünite açıkken Fonksiyon düğmesine basın. Ayarı onaylamak için Gir/lptal düğmesine basın.

Uyku kapalı: Uyku fonksiyonu devredeyken, Uyku ayarları arayüzüne girmek için Fonksiyon düğmesine basın. Bundan sonra, bu fonksiyonu iptal etmek için Gir/lptal düğmesine basın.

Soğutma ve Kurutma modunda, ünite 1 sa için Uyku 1 altında çalıştıktan sonra sıcaklık 1 °C artar ve başka bir 1 sa daha geçtikten sonra 1 °C daha artar. Bundan sonra, ünite bu sıcaklıkta çalışır.

Isıtma modunda, ünite 1 sa için Uyku 1 altında çalıştıktan sonra sıcaklık 1 °C artar ve başka bir 1 sa daha geçtikten sonra 1 °C daha artar. Bundan sonra ünite bu sıcaklıkta çalışacaktır.

Uyku ayarı Şekil 10'da gösterilmiştir.

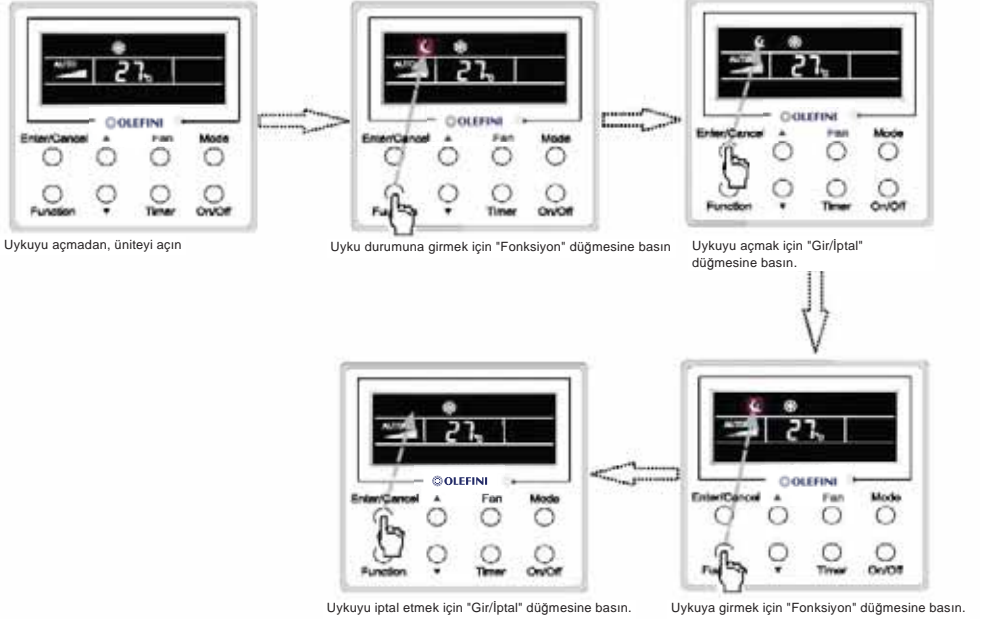

Şek.10 Uyku Ayarları

3.8 Turbo Ayarı

Turbo fonksiyonu: Yüksek fan devrinde ünite hızlı soğutma veya ısıtma gerçekleştirebilir, böylece oda sıcaklığı hızla ayar değerine yaklaşır.

Soğutma veya Isıtma modunda, ünite Turbo ayarı arayüzüne girene kadar Fonksiyon düğmesine basın ve ardından ayarı onaylamak için Gir/İptal düğmesine basın.

Turbo fonksiyonu devreye sokulduğunda, Turbo ayarı arayüzüne girmek için Fonksiyon düğmesine basın ve bu ayarı iptal etmek için Gir/İptal düğmesine basın.

Turbo fonksiyonu ayarları Şekil 11'de gösterilmiştir.

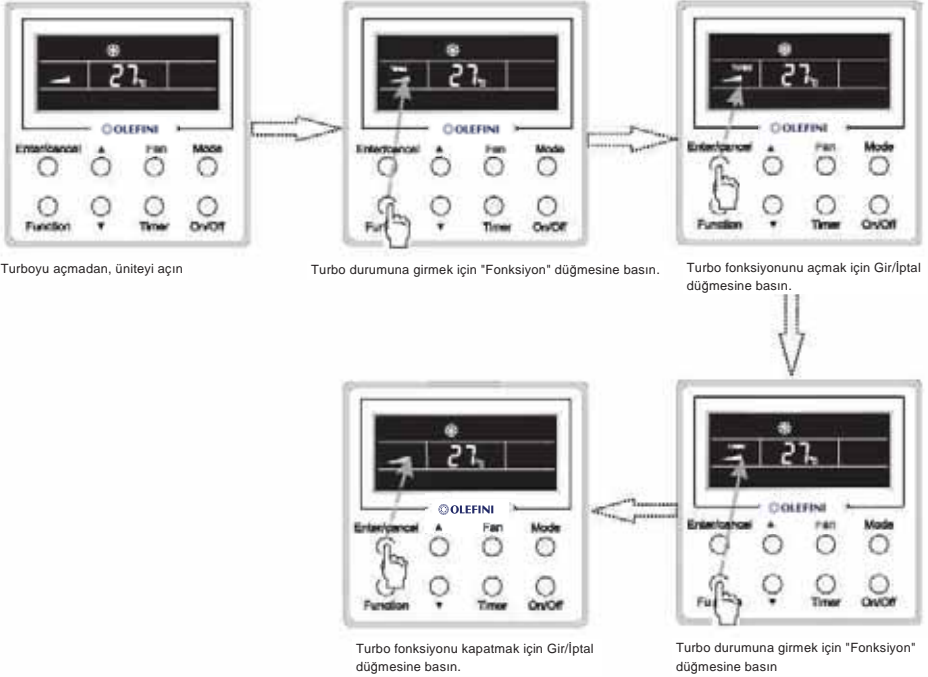

Şekil 11 Turbo Ayarı

3.9 E-heater (E-ısıtıcı) Ayarı

E-heater (yardımcı Elektrikli ısıtma fonksiyonu): Isıtma modunda, verimliliğinin iyileştirilmesi için E-heater'ın açılmasına izin verilir.

Kablolu uzaktan kumanda veya uzaktan kumanda Isıtma moduna girdiğinde, bu fonksiyon otomatik olarak açılır.

E-heater arayüzüne girmek için Isıtma modunda Fonksiyon düğmesine basın, ardından bu fonksiyonu iptal etmek için iptal düğmesine basın.

E-heater arayüzüne girmek için Fonksiyon düğmesine basın, E-heater fonksiyonu aktif değilse, açmak için Gir/Iptal düğmesine basın.

Bu fonksiyon ayarları aşağıda Şekil 12'de gösterilmiştir:

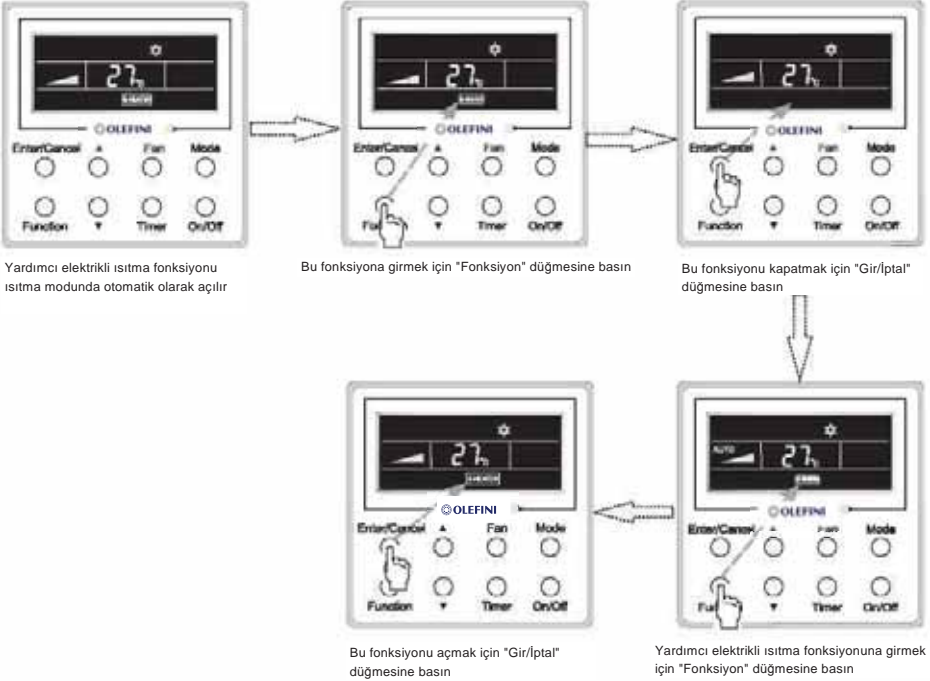

Şekil 12 E-heater (E-ısıtıcı) Ayarı

3.10 Üfleme Ayarları

Üfleme fonksiyonu: Ünite kapatıldıktan sonra, küfü önlemek için iç ünitenin evaporatöründeki su otomatik olarak buharlaştırılır.

Soğutma veya Kurutma modunda, ünite Üfleme ayarı arayüzüne girene kadar Fonksiyon düğmesine basın ve ardından ayarı onaylamak için Gir/İptal düğmesine basın.

Üfleme fonksiyonu devreye sokulduğunda, Üfleme ayarı arayüzüne girmek için Fonksiyon düğmesine basın ve bu ayarı iptal etmek için Gir/İptal düğmesine basın.

Üfleme fonksiyonu ayarları Şekil 13'de gösterilmiştir.

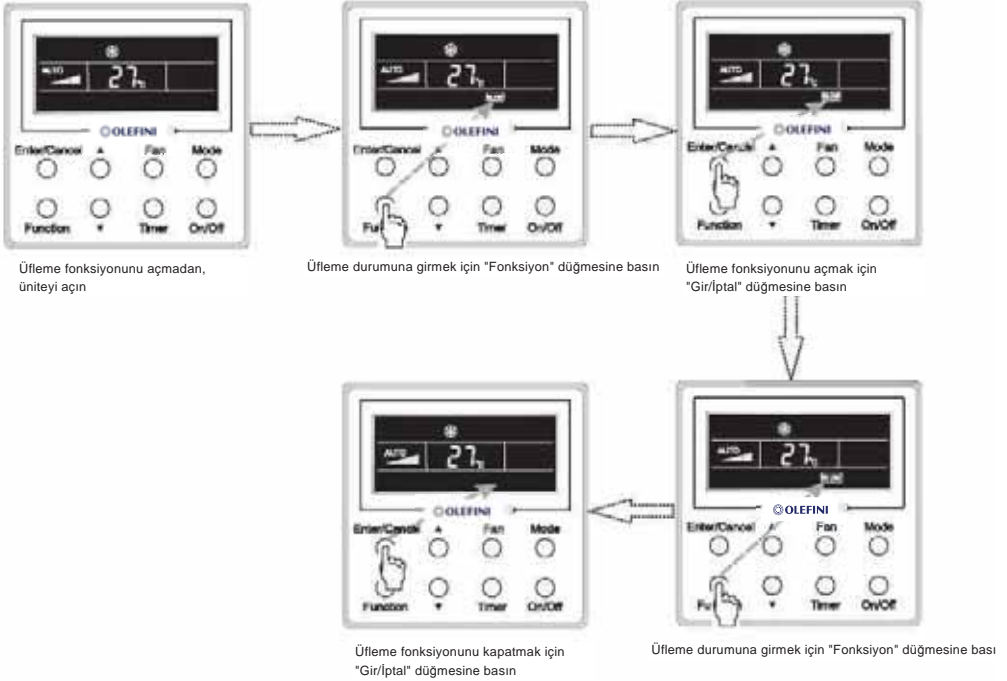

Şekil 13 Üfleme Ayarları

Notlar:

- Üfleme fonksiyonu devreye sokulduğunda, ünite açma/kapatma düğmesine basılarak açılırsa, iç fan 2 dakika süreyle düşük fan devrinde çalışır ve LCD ekranda "BLOW" ifadesi görüntülenir. Bu sırada, Üfleme fonksiyonu devre dışı bırakılırsa, iç fan doğrudan kapatılır.

- Üfleme fonksiyonu Fan veya Isıtma modunda kullanılamaz.

3.11 Diğer Fonksiyonlar

(1). Kilitleme

Ünite arıza olmadan açıldığında ya da ünite kapalı durumda iken kablolu kumanda kilit durumuna girene kadar ▲ ve ▼ düğmelerine 5 saniye süreyle aynı anda basın. Bu durumda, LCD'de  görüntülenir. Bundan sonra, bu fonksiyondan çıkmak için bu iki düğmeye 5 saniye süreyle aynı anda basın.

Kilit durumunda, düğmeye bir kez daha basıldığında herhangi bir yanıt alınmaz.

(2). Hafıza

Hafıza değiştirme Ünite kapalı durumda iken, hafıza durumunu hafıza açık ve hafıza kapalı arasında değiştirmek için Mod ve ▲ düğmelerine 5 saniye süreyle aynı anda basın. Bu fonksiyon etkinleştirildiğinde, Hafıza görüntülenir. Bu fonksiyon ayarlı değilse, ünite, güç kesintisi ve ardından güç geri geldikten sonra kapalı durumda olur.

Hafıza geri kurtarma: Kablolu uzaktan kumanda için bu fonksiyonun ayarlanmış olması durumunda, kablolu uzaktan kumanda güç geri geldikten sonra orijinal çalışma durumuna devam edecektir. Hafıza içeriği: Açık/Kapalı, Mod, ayar sıcaklığı, ayar fan devri ve Kilitleme fonksiyonu.

(3). Sıcaklık Sensörü Seçimi

Ünite kapalı durumdayken, devreye alma durumuna girmek için beş saniye süreyle hem "Fonksiyon" hem de "Zamanlayıcı" düğmesine basın. Bu durumda, sıcaklık göstergesi alanındaki göstergelyi "Mod" düğmesiyle "00" olarak ayarlayın ve ardından zamanlayıcı görüntüleme alanında sıcaklık sensörünün seçeneğini de ▲ veya ▼ düğmesi ile ayarlayın.

- ①. İç ortam sıcaklığı dönüş havası girişinde algılanır (zamanlayıcı görüntüleme alanında 01).
- ②. İç ortam sıcaklığı kablolu kumandada algılanır (zamanlayıcı görüntüleme alanında 02).
- ③. Isıtma ve otomatik modları altında kablolu kumandadaki sıcaklık sensörünü seçerken, soğutma, kurutma ve fan modları altında dönüş havası girişindeki sıcaklık sensörünü seçin. (zamanlayıcı görüntüleme alanında 03).
- ④. Isıtma ve otomatik modları altında geri dönüş havasındaki sıcaklık sensörünü seçerken, soğutma, kurutma ve fan modları altında kablolu kumandaki sıcaklık sensörünü seçin. (zamanlayıcı görüntüleme alanında 04).

Varsayılan fabrika ayarı: ③.

Ayarlardan sonra onaylamak ve bu ayar durumundan çıkmak için "Gir/İptal" düğmesine basın.

Açma/Kapatma düğmesine basıldığında, bu devreye alma durumundan çıkış yapılabilir ancak ayarlanan veriler hafızaya alınmaz.

Devreye alma durumunda, son düğmeye basıldıktan sonra 20 saniye içinde herhangi bir işlem yoksa, o anki verileri hafızaya almadan önceki durumuna geri döner.

(4). Fan Devrinin Seçimi

Ünite kapalıyken, devreye alma durumuna girmek için "Fonksiyon" ve "Zamanlayıcı" düğmelerine beş saniye süreyle basın ve sıcaklık gösterge alanını "Mod" düğmesi ile 01 değerine ayarlayın ve iki seçenek halinde mevcut olan fan devri ayarlarını da yapın.

01: Üç düşük fan devri; 02: Üç yüksek fan devri

Ayarlardan sonra onaylamak ve bu ayar durumundan çıkmak için "Gir/İptal" düğmesine basın.

Açma/Kapatma düğmesine basıldığında, bu devreye alma durumundan çıkış yapılabilir ancak ayarlanan veriler hafızaya alınmaz.

Devreye alma durumunda, son düğmeye basıldıktan sonra 20 saniye içinde herhangi bir işlem yoksa, o

4 Kurulum ve Sökme

4.1 Kablolu Uzaktan Kumandanın Sinyal Hattının Bağlanması

- İç ünitenin elektrikli kumanda kutusunun kapağını açın.
- Kablolu uzaktan kumandanın tek kablosunu lastik halka içerisinde çekin.
- Kablolu uzaktan kumandanın sinyal hattını iç ünite PCB'sinin 4 pimli yuvasına bağlayın.
- Sinyal kablosunu bağ ile sıkın.
- Ana kart ve kablolu uzaktan kumanda arasındaki iletişim mesafesi en fazla 20m olabilir (Standart mesafe 8 metredir).

4.2 Kablolu Uzaktan Kumandanın Kurulumu

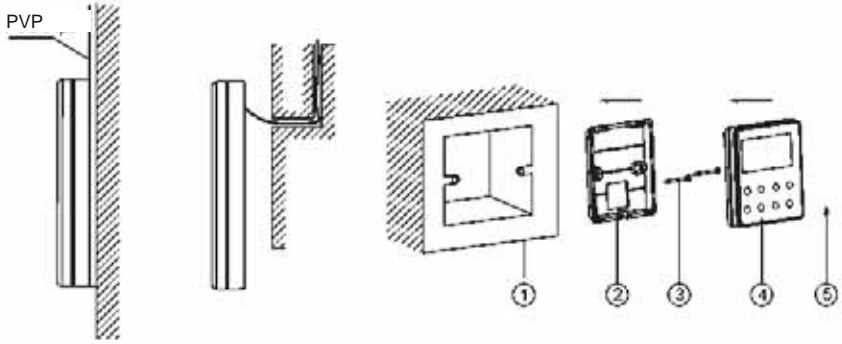

Şek.14 Kablolu Uzaktan Kumandanın Kurulumu için Aksesuarlar

Tablo 3

No.	1	2	3	45	
Adı	Duvara gömülü yuva kutusu	Kablolu Uzaktan Kumandanın Taban Levhası	Vida M4X25	Kablolu Uzaktan Kumandanın Ön Paneli	Vida ST2.9X6

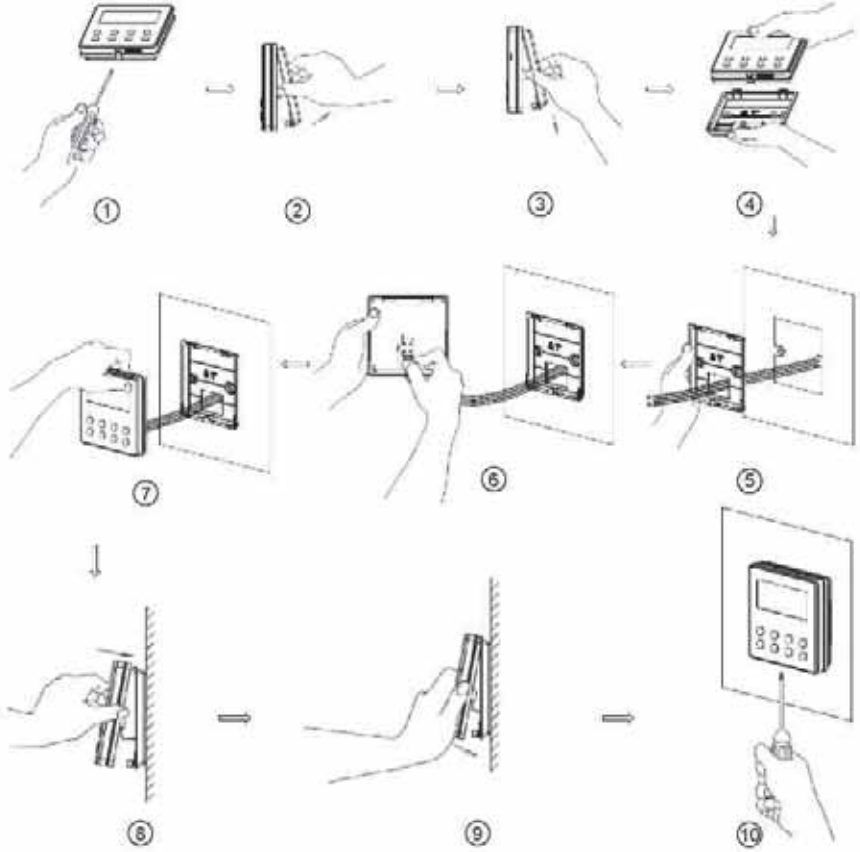

Şekil 15

Şek.15'de kablolu uzaktan kumandanın kurulum adımları gösterilmektedir, ancak dikkat edilmesi gereken bazı hususlar vardır.

- (1). Kurulumdan önce, öncelikle montaj deliğine gömülü kablunun güç kaynağını kesin, yani, kurulum işlemi sırasında elektrikle işlem yapılmasına izin verilmez.
- (2). Montaj deliklerinden dört damarlı bükülü hattı çekin ve ardından kablolu uzaktan kumandanın taban levhasının arkasındaki dikdörtgen delikten geçirin.
- (3). Kablolu uzaktan kumandanın taban levhasını montaj deliğinin üzerindeki duvara yapıştırın ve daha sonra M4x25 vidaları ile sabitleyin.
- (4). Kablolu uzaktan kumanda yuvasına dört damarlı bükülü kabloyu sokun ve ardından kablolu uzaktan kumanda ön panelini ve taban levhasını birlikte tokalayın.
- (5). Son olarak, kablolu uzaktan kumandanın ön panelini ve taban levhasını ST2.9X6 vidalarla sıkıca sabitleyin.

**DİKKAT!**

Elektromanyetik girişim nedeniyle klima ünitesinin arızalanmasını önlemek için bağlantı sırasında aşağıdakilerle özellikle dikkat edin.

- ①. Kablolu uzaktan kumandanın sinyal ve iletişim kablolarını iç ve dış ünite arasındaki güç kablosundan ve bağlantı kablolarından asgari 20 cm aralıkla ayırın. Aksi takdirde ünitenin iletişimi muhtemelen anormal çalışacaktır

©. Klima ünitesi elektromanyetik girişime karşı savunmasız olduğu bir yerde kuruluysa, kablolu uzaktan kumandanın sinyal ve iletişim kabloları koruyuculu bükülü çift kablolar olmalıdır.

4.3 Kablolu Uzaktan Kumandanın Sökülmesi

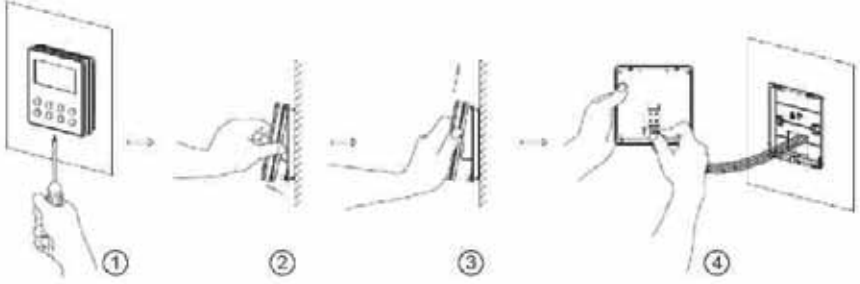

5 Hata Ekranı

Sistemin çalışması sırasında meydana gelen bir hata varsa, hata kodu şek.16'da gösterildiği gibi LCD'de gösterilir. Aynı anda birden fazla hata oluşursa, bunların kodları da sırayla görüntülenir.

Not: Herhangi bir hata durumunda, üniteyi kapatın ve profesyonel kalifiye personel ile irtibata geçin.



Şekil 16

Tablo 4 Her Bir Hatanın Anlamı

Hata	Hata Kodu	Hata	Hata Kodu
Dönüş havası sıcaklığı sensörü açık/kısa devre	F1	Sürücü kartı iletişim hatası	P6
evaporatör sıcaklığı sensörü açık/kısa devre	F2	Kompresör aşırı ısınma koruması	H3
İç ünite likit vanası sıcaklık sensörü açık/kısa devre	b5	İç ve dış üniteler eşleşmiyor	LP
İç gaz vanası sıcaklık sensörü açık/kısa	b7	İletişim kablosu ayrılmış veya genleşme vanası hatası	dn
IPM sıcaklığı sensörü açık/kısa devre	P7	Çalışma modu uyumsuzluğu	E7
Dış ortam sıcaklığı sensörü açık/kısa devre	F3	Pompalama	Fo
Dış ünite kondensatör orta tüp sıcaklık sensörü açık/kısa devre	F4	Buz çözme ya da yağ dönüşü	
Boşaltım sıcaklığı sensörü açık/kısa devre	F5	Zorlamalı buz çözme	H1
İç ünite ile dış ünite iletişim hatası	E6	Kompresör başlatma arızası	Lc
DC veriyolu alçak gerilim koruması	PL	Yüksek deşarj sıcaklığı koruması	E4
DC veriyolu yüksek gerilim koruması	PH	Aşırı yük koruması	E8
Kompresör faz akımı algılama devresi hatası	U1	Tüm ünite aşırı akım koruması	E5
Kompresör manyetik giderme koruması	HE	Aşırı faz akımdan koruma	P5
PFC koruması	Hc	Kompresör eş zamanlı çalışmama	H7
IPM Sıcaklık Koruması	P8	IPM Akım koruması	H5
Aşırı güç koruması	L9	Kompresör faz kaybı/tersine dönme koruması	Ld
Sistem yükü azalması ya da blokaj koruması	F0	Frekansın tüm ünite akım koruması ile kısıtlanması/azalması	F8
Kapasitör şarjı hatası	PU	Frekansın IPM akım koruması ile kısıtlanması/azalması	En
Yüksek basınç koruması	E1	Frekansın yüksek boşaltım sıcaklığı ile kısıtlanması/azalması	F9
Düşük basınç koruması	E3	Frekansın donma önleme koruması ile kısıtlanması/azalması	FH
Kompresör bekletme	LE	Frekansın aşırı yük koruması ile kısıtlanması/azalması	F6
Aşırı hızlanma	LF	Frekansın IPM sıcaklık koruması ile kısıtlanması/azalması	EU
Sürücü kartı sıcaklık sensörü hatası	PF	İç ünite dolu su hatası	E9
AC kontaktör koruması	P9	Buzlanma önleme koruması	E2
Sıcaklık birikmesi koruması	PE	AC giriş gerilimi anormallığı	PP
Sensör bağlantı koruması	Pd	Tüm ünite akımı algılama devresi hatası	U5
DC veriyolu gerilim düşme hatası	U3	4-yollu vana geriye hareket yapma hatası	U7
Dış fan 1 hata koruması	L3	Motor bekletme	H6
Dış fan 2 hata koruması	LA	PG motor sıfır geçiş koruması	U8

Tanıtım İç Ünite

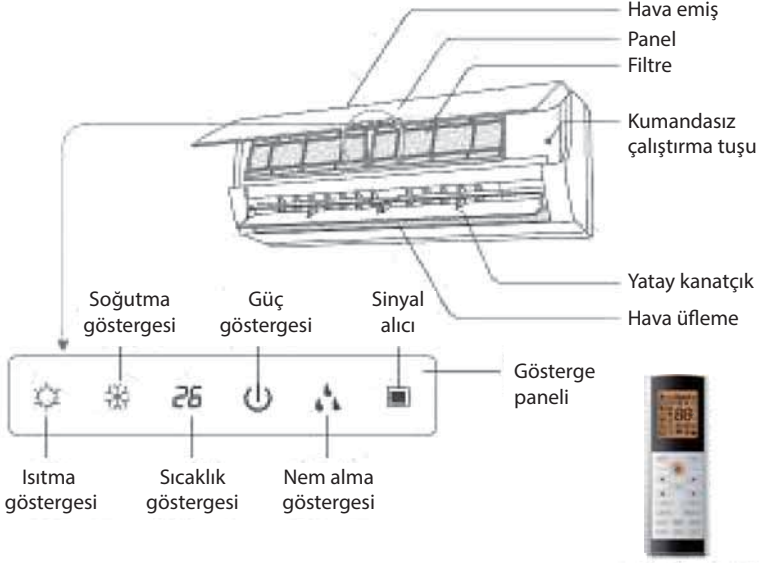

Uzaktan kumanda

Not: Gösterge paneli yerleşimi modelden modele farklılık gösterebilir.

Dış ünite

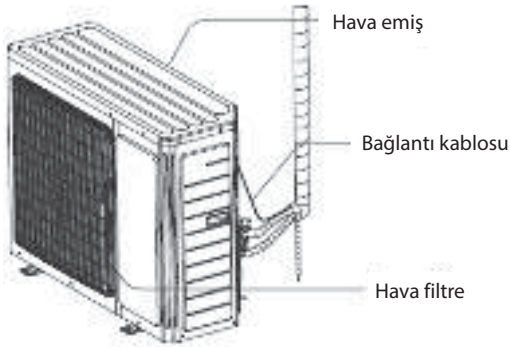

Kablosuz uzaktan kumanda tuşlar ve göstergeler



1. ON/OFF tuşu
2. MODE tuşu
3. FAN tuşu
4. TURBO tuşu
5. ▲/▼ tuşu
6.  tuşu
7.  tuşu
8. SLEEP tuşu
9. I FEEL tuşu
10. TIMER ON / TIMER OFF tuşu
11. CLOCK tuşu
12. QUIET tuşu*
Sadece konsol tipi cihazlarda mevcuttur.
13. X-FAN tuşu
14. LIGHT tuşu
15.  tuşu*
16. TEMP tuşu

Not 1: Uzaktan kumanda ile sinyal alıcısı arasında engel olmadığından emin olunuz. Kumandayı düşürmeyiniz, atmayınız. Kumandanın üzerine sıvı dökülmesine izin vermeyiniz. Kumandayı doğrudan güneş ışığına maruz bırakmayınız.

Not 2: Bu uzaktan kumanda genel kullanım içindir. Bu kumandada yer alan bazı fonksiyonlar sadece bazı modellerde bulunmaktadır.

Kumanda gösterge paneli

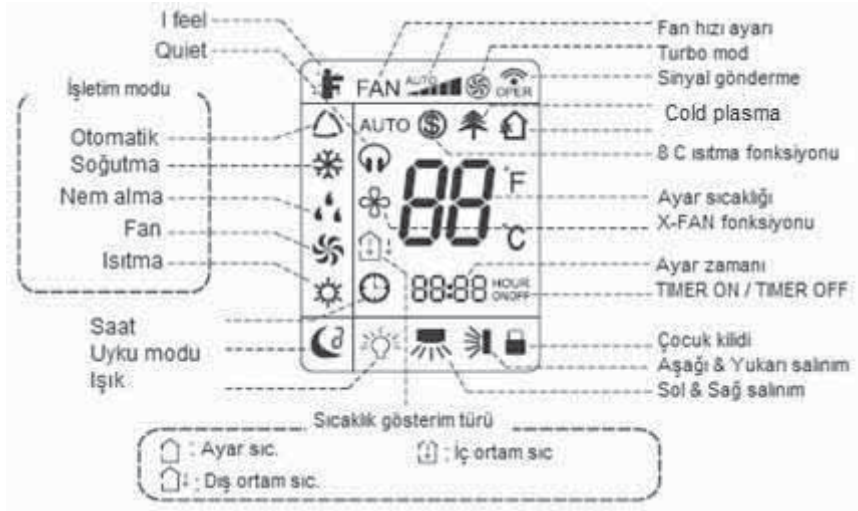

Kumanda üzerindeki tuşların tanıtımı

Not:

• Güç kaynağına bağlandıktan sonra klimadan bir ses gelecektir. İşletim göstergesi "⏻" ON konumundadır (kırmızı). Bundan sonra klimanızı kumandanızı kullanarak kontrol edebilirsiniz.

• ON konumunda iken, kumanda üzerinde herhangi bir tuşa bastığınızda, uzaktan kumandada "📶" işareti bir defa yanıp sönecek ve klima, sinyalin klimaya gönderildiğini belirten bir "de" sesi verecektir.

1. ON/OFF tuşu:

Klimayı çalıştırmak için bu tuşa basınız, kapatmak için tekrar basınız. Klimayı çalıştırdıktan sonra iç ünite gösterge paneli üzerinde işletim göstergesi "⏻" görünecektir ve iç üniteden ses gelecektir.

2. MODE tuşu:

Bu tuşa basarak talep ettiğiniz işletim modunu seçebilirsiniz.

Bu tuşa her bastığınızda işletim modu sırasıyla AUTO, COOL, DRY, FAN ve HEAT olarak değişecektir.



- Otomatik mod (AUTO) seçildiğinde klima otomatik olarak fabrika ayarlarına göre çalışacaktır. Ayar sıcaklığı otomatik modda görüntülenmez ve ayarlanamaz. "FAN" tuşuna basarak fan hızını seçebilir, "☀️" / "🌀" tuşlarıyla fan üfleme açılarını ayarlayabilirsiniz.
- Soğutma modunu seçtikten sonra, iç ünite gösterge panelinde soğutma göstergesi "❄️" yanar. ▲ ve ▼ tuşlarına basarak talep edilen sıcaklığa ayarlayabilirsiniz. "FAN" tuşuna basarak fan hızını seçebilir, "☀️" / "🌀" tuşlarıyla fan üfleme açılarını ayarlayabilirsiniz.
- Nem alma modunu seçince, klimanı düşük fan hızında nem alma modunda çalışmaya başlayacaktır. İç ünite gösterge panelinde nem alma göstergesi "💧" yanar. Nem alma modu sırasında fan hızı ayarlanamaz. "☀️" / "🌀" tuşlarıyla fan üfleme açılarını ayarlayabilirsiniz.
- Fan modunu seçince, klimanız ısıtma veya soğutma yapmayacak sadece fan üfleyecektir. Bu modda tüm göstergeler kapalı konumdadır. "FAN" tuşuna basarak fan hızını seçebilir, "☀️" / "🌀" tuşlarıyla fan üfleme açılarını ayarlayabilirsiniz.
- Isıtma modunu seçtikten sonra, iç ünite gösterge panelinde ısıtma göstergesi "☀️" yanar. ▲ ve ▼ tuşlarına basarak talep edilen sıcaklığa ayarlayabilirsiniz. "FAN" tuşuna basarak fan hızını seçebilir, "☀️" / "🌀" tuşlarıyla fan üfleme açılarını ayarlayabilirsiniz.

Not:

- Isıtma modunda çalıştırmaya başladığınızda, soğuk üfleme önlemek için iç ünite hava üfleme 1-5 dakika erteleyecektir. (Kesin erteleme süresi, iç oram sıcaklığına bağlıdır)
 - Kumanda üzerinde ayar sıcaklık aralığı: 16 – 30 C'dir.
Fan hızı: otomatik, düşük, orta, yüksek
3. **FAN:** Bu tuşa basıldığında otomatik, düşük, orta, yüksek fan hızları sırayla seçilecektir. Cihaz açıldığında varsayılan olarak otomatik fan hızı seçilir. Nem alma konumunda sadece fan hızı düşüktür.

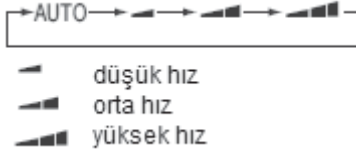

4. **TURBO:** Soğutma ve ısıtma konumda bu tuşa basarak Turbo fonksiyonunu açıp kapatabilirsiniz. Turbo fonksiyonu çalışır durumda iken kumanda üzerinde "🌀" ikonu görüntülenecektir. Yüksek debide ve yüksek fan hızında sıcak veya soğuk hava üfleyerek ortamın kısa sürede ısınmasını veya soğumasını sağlar.

5. **▲ / ▼ tuşu:**

- Ayar sıcaklığını artırmak veya azaltmak için bu tuşlara basınız. Sıcaklık değeri 1 C artacak veya azalacaktır. Tuşlara 2 saniyeden fazla basılı tutarsanız ayar sıcaklığını hızlıca azaltır veya artırır. Tuşlarla ayar işini bitirdikten sonra iç ünite gösterge paneli üzerindeki sıcaklık değerinin değişmiş olduğunu göreceksiniz. (Otomatik modda sıcaklık ayarlanamaz)
- TIMER ON, TIMER OFF veya CLOCK fonksiyonlarını ayarlarken ▲ veya ▼ tuşuna basarak zaman ayarı yapılabilir.

6. **☀️ tuşu:**

Bu tuşa basarak sağ sol salınım açısı seçimi yapılabilir. Fan üfleme açısı sırasıyla aşağıdaki şekilde seçilebilecektir:





Not:

- Bu tuşa 2 saniyeden fazla sürekli bastığınızda, soldan sağa doğru salınım yapacak ve tuşa basmayı bıraktığınızda, klima salınım yapmayı durduracak ve kanatçığin mevcut konumu hemen muhafaza edilecektir.
- Sağ sol salınım sırasında, kapalı konumdan ☀️ konumuna değiştirildiğinde, eğer bu tuşa tekrar 2 saniye sonra basılırsa, ☀️ konumu tekrar kapalı konuma dönecektir, eğer bu tuşa 2 saniye içinde tekrar basılırsa, salınım durumu yukarıdaki sıralamaya göre değişecektir.



7.  tuşu:

Bu tuşa basarak sağ sol salınım açısı seçimi yapılabilir. Fan üfleme açısı sırasıyla aşağıdaki şekilde seçilebilecektir:



-  seçildiğinde, klima fanı otomatik olarak üflemeğe başlar. Yatay kanatlar otomatik olarak yukarı ve aşağı salınım yapmaya başlayacaktır.
- "1, 2, 3, 4, 5" seçildiğinde, klima fanı sabit bir pozisyonda üflemeğtedir. Yatay kanat sabit pozisyonda duracaktır.
- "1, 2, 3" seçildiğinde, klima fanı sabit bir açıdadır. Yatay kanat sabit açıda hava üfleyecektir.
-  tuşuna 2 saniyeden daha uzun süre basılı tutarsanız, istediğınız salınım açısını ayarlayabilirsiniz. İstlenen açığa ulaştığınızda tuşu serbest bırakınız.

Not:

- Bazı modellerde "1, 2, 3" bulunmayabilir. Bu durumda klima sinyal aldığıında otomatik fan üfleyecektir.
- Bu tuşa 2 saniyeden fazla sürekli bastığınızda, yukarıdan aşağıya doğru salınım yapacak ve tuşa basmayı bıraktığınızda, klima salınım yapmayı durduracak ve kanatçığın mevcut konumu hemen muhafaza edilecektir.
- Yukarı aşağı salınım sırasında, kapalı konumdan  konumuna değiştirildiğinde, eğer bu tuşa tekrar 2 saniye sonra basılırsa,  konumu tekrar kapalı konuma dönecektir, eğer bu tuşa 2 saniye içinde tekrar basılırsa, salınım durumu yukarıdaki sıralamaya göre değişecektir.



8. **SLEEP tuşu:**

Isıtma, soğutma veya nem alma modunda çalışırken, bu tuşa basarak uyku

fonksiyonunu açıp kapatabilirsiniz. "☾" ikonu kumanda üzerinde görüntülenecektir. Aynı tuşa tekrar bastığınızda uyku fonksiyonu sona















erecek, "☾" ikonu kaybolacaktır. Cihaz açıldığında varsayılan olarak uyku

fonksiyonu kapalı olacaktır. Cihaz kapatıldıktan sonra uyku fonksiyonu iptal olur. Fan ve otomatik konumlarında bu fonksiyon kullanılmaz.

9. **I FEEL:** Bu tuşuna basınca I FEEL fonksiyonu çalıştırılır, kumanda üzerinde "" ikonu görüntülenir. Bu fonksiyon ayarlandıktan sonra kumanda algıladığı ortam sıcaklığını iletir, klima otomatik olarak kumandanın algıladığı sıcaklığa göre ayar sıcaklığına karar verir. Fonksiyonu iptal etmek için aynı tuşa tekrar basılmalıdır. "" ikonu kaybolacaktır.

Not: Bu fonksiyon çalıştırılırken kumandayı son kullanıcının yakınına koyunuz. Düşük ya da yüksek sıcaklığa sahip bir ortama koyarsanız, yanlış iç ortam sıcaklığı algılanır.

10. **TIMER ON / TIMER OFF tuşu:**









- **TIMER ON tuşu:** TIMER ON tuşu, zamanlayıcı açma (TIMER ON) fonksiyonu sırasında zaman ayarlamak için kullanılır. TIMER ON tuşuna bastıktan sonra  ikonu kaybolacak ve kumanda üzerinde "ON" yanıp sönecektir.  veya  tuşlarına basarak zamanlayıcı açma ayarını (TIMER ON) yapabilirsiniz.  veya  tuşlarına her basışınızda, TIMER ON (zamanlayıcı açma) 1 dakika artar veya azalır.  veya  tuşlarına basılı tutarsanız, 2 saniye sonra, zaman talep ettiğiniz değere gelinceye kadar hızlıca artıp azalacaktır. TIMER ON tuşuna basarak onaylayınız. "ON" kelimesi yanıp sönecektir.  ikonu görüntülenmeye devam edecektir. TIMER ON iptali için, zamanlayıcı açma (TIMER ON) konumunda iken TIMER ON tuşuna tekrar basınız.
- **TIMER OFF tuşu:** TIMER OFF tuşu, zamanlayıcı kapatma (TIMER OFF) fonksiyonu sırasında zaman ayarlamak için kullanılır. TIMER OFF tuşuna bastıktan sonra  ikonu kaybolacak ve kumanda üzerinde "OFF" yanıp sönecektir.  veya  tuşlarına basarak zamanlayıcı kapatma ayarını (TIMER OFF) yapabilirsiniz.  veya  tuşlarına her basışınızda, TIMER OFF (zamanlayıcı kapatma) 1 dakika artar veya azalır.  veya  tuşlarına basılı tutarsanız, 2 saniye sonra, zaman talep ettiğiniz değere gelinceye kadar hızlıca artıp azalacaktır. TIMER OFF tuşuna basarak onaylayınız.

“OFF” kelimesi yanıp sönecektir.  ikonu görüntülenmeye devam edecektir. TIMER OFF iptali için, zamanlayıcı kapatma (TIMER OFF) konumunda iken TIMER OFF tuşuna tekrar basınız.

Not:

- Açık veya kapalı konumda iken TIMER OFF veya TIMER ON eşzamanlı olarak ayarlanabilir.
- TIMER ON veya TIMER OFF ayarlarını yapmadan önce, saat ayarının doğru olduğundan emin olunuz.
- TIMER ON veya TIMER OFF çalıştırdıktan sonra klimanız ayarladığınız zamanda açılacak veya kapanacaktır. Klimanın ON/OFF konumunda olması bu fonksiyonların çalışmasına etki etmez. Bu fonksiyona ihtiyacınız yoksa, kumandayı kullanarak iptal edebilirsiniz.

11. **CLOCK tuşu:** Bu tuşa basarak saat ayarı yapılabilir. Kumanda üzerinde



 yanıp sönecektir.  veya  tuşlarına 5 saniye içinde basınız,  veya  tuşlarına her bastığınızda saat zamanı 1 dakika artacak veya azalacaktır.  veya  tuşlarına basılı tutarsanız, 2 saniye sonra, zaman hızla değişecektir. İstenen zaman ulaştığınızda tuşlara basmayı sonlandırınız. CLOCK tuşuna tekrar basarak ayarı onaylayınız.  ikonu yanıp sönmeyi durduracaktır.

Not:



- Saat 24-saat ayarındadır.
- İki işlem arasında 5 saniyeden fazla bekleme olmamalıdır. Aksi halde, uzaktan kumanda ayarı durdurur. Bu kural, TIMER ON / TIMER OFF işlemini için de geçerlidir.

12. **QUIET tuşu:** QUIET fonksiyonu konsol tipi cihazlarda mevcuttur.

13. **X-FAN tuşu:** X-FAN tuşuna basarak soğutma veya nem alma modunda X-

FAN fonksiyonu çalıştırılır veya durdurulur.  görüntüleniyorsa, X-FAN fonksiyonu aktiftir ve 2 dakika süresince klima kapalı konumdayken bile, iç ünite fanı işletimine devam ederek iç ünitenin iç yüzeylerini kurutur. Tekrar tuşa basıldığında  kaybolur ve X-FAN fonksiyonu iptal olur. Klima ilk çalıştırıldığında varsayılan ayar X-FAN OFF'tur. X-FAN AUTO, FAN ve HEAT modlarında çalıştırılmaz.



Bu fonksiyon, iç ünite evaporatördeki nemi kurutarak küf oluşmasını engeller.

14. **LIGHT tuşu:** İç ünite gösterge panelinin ışığını söndürmek için bu tuşa basınız. Kumanda üzerindeki  ikonu kaybolacaktır. Bu tuşa basınca gösterge ışığı yanar ve  görüntülenir.

15.  tuşu: Bu fonksiyon bu seri için mevcut değildir.

16. **TEMP tuşu:** Bu tuşa basarak ayar sıcaklığını, ortam sıcaklığını veya dış ortam sıcaklığını iç ünite göstergesi üzerinde görüntüleyebilirsiniz. Klima ilk çalıştırıldığında ayar sıcaklığı görüntülenecektir. Kumanda üzerinde ayar aşağıdaki şekilde görüntülenecektir.



- Kumandadan "  " veya "no display" seçilirse, iç ünite üzerindeki sıcaklık göstergesi ayar sıcaklığını gösterir.
- Kumandadan "  " seçilirse, iç ünite üzerindeki sıcaklık göstergesi iç ortam sıcaklığını gösterir.
- Kumandadan "  " seçilirse, iç ünite üzerindeki sıcaklık göstergesi dış ortam sıcaklığını gösterir. (Bu özellik sadece bazı modellerde mevcuttur. Özelliğin mevcut olmadığı modellerde bu seçim yapılırsa ayar sıcaklığı gösterilir)

Not:

- Bu fonksiyon sadece dual-8 gösterge paneli mevcut olan modellerde vardır.
- Cihazı açtığınızda ayar sıcaklığı görüntülenmesi fabrika ayarıdır.
- İç veya dış ortam sıcaklığı seçildiğinde, gösterge ilgili sıcaklık değeri gösterip 3 veya 5 sn içinde başka bir sinyal aldığı anda ve sinyal almasa da 3 veya 5 saniye sonra, otomatik olarak ayar sıcaklığını göstermeye başlayacaktır.

Tuř kombinasyonu ile fonksiyonlar:

Enerji tasarruf fonksiyonu

(“TEMP” ve “CLOCK” tuřlarının kombinasyonu)

Soęutma modunda iken, enerji tasarrufu fonksiyonunu bařlatmak iin “TEMP” ve “CLOCK” tuřlarına eřzamanlı olarak basınız. Enerji tasarruf fonksiyonu alıřtır durumda iken, “SE” kumanda zerinde grntlenecek ve klimanız ayar sıcaklıęını en tasarruflu alıřacak řekilde kendisi seecektir. Fonksiyonu kapatmak iin “TEMP” ve “CLOCK” tuřlarına eřzamanlı olarak basınız.

Not:

- Enerji tasarrufu fonksiyonu alıřırken fan hızı otomatik hızdadır ve deęiřtirilemez.
- Enerji tasarrufu fonksiyonu alıřırken sıcaklık ayarı deęiřtirilemez. “TURBO” tuřuna basınız ve kumanda sinyal gndermeyecektir.
- Uyku fonksiyonu ve enerji tasarrufu fonksiyonu aynı anda alıřtırılmaz. Eęer enerji tasarrufu fonksiyonu soęutma modu sırasında ayarlanmıřsa, SLEEP tuřuna basmak enerji tasarrufu fonksiyonunu iptal eder. Eęer uyku fonksiyonu soęutma modu sırasında ayarlanmıřsa, enerji tasarrufu fonksiyonu uyku fonksiyonunu iptal eder.

8 C ısıtma fonksiyonu

(“TEMP” ve “CLOCK” tuřlarının kombinasyonu)

Isıtma modunda iken, 8 C ısıtma fonksiyonunu bařlatmak iin “TEMP” ve

“CLOCK” tuřlarına eřzamanlı olarak basınız. “\$” ve “8 C” kumanda zerinde grntlenecektir ve klima 8 C’de ısıtma yapmaya devam edecektir. Fonksiyonu kapatmak iin “TEMP” ve “CLOCK” tuřlarına eřzamanlı olarak basınız.

8 C ısıtma fonksiyonu, ok sert kiř aylarında evde kimse yokken oda sıcaklıęını dengeli bir řekilde 8 C’de tutmak iin kullanılır. Normalde ayar sıcaklıęı 16 C’den dřk ayarlanamamasına raęmen bu fonksiyon sayesinde 8 C’ye ayarlanır ve enerji tasarrufu saęlanır.

Not:

- 8 C ısıtma fonksiyonu alıřırken fan hızı otomatik hızdadır ve deęiřtirilemez.
- 8 C ısıtma fonksiyonu alıřırken sıcaklık ayarı deęiřtirilemez. “TURBO” tuřuna basınız ve kumanda sinyal gndermeyecektir.
- Uyku fonksiyonu ve 8 C ısıtma fonksiyonu aynı anda alıřtırılmaz. Eęer 8 C ısıtma fonksiyonu soęutma modu sırasında ayarlanmıřsa, SLEEP tuřuna basmak 8 C ısıtma fonksiyonunu iptal eder. Eęer uyku fonksiyonu soęutma modu sırasında ayarlanmıřsa, 8 C ısıtma fonksiyonunda klimayı alıřtırmaya bařlatmak, uyku fonksiyonunu iptal eder.
- F sıcaklık biriminde iken, kumanda 8 C yerine 46 F grntleyecektir.

Döngüsel çoklu zamanlayıcı fonksiyonu

Bu fonksiyon sayesinde aynı anda çok sayıda zamanlama ayarını gerçekleştirebilirsiniz.

LIGHT tuşuna 5 saniye içinde 4 defa bastığınızda, klima ikili döngüsel zamanlayıcı ayarına hazır olacaktır ve 2 dakikalık ayarlama süresi başlar. Önce ilk zamanlayıcı ayarını, ilk ayar bittikten sonra da ikinci zamanlama ayarını yapabilirsiniz. Eğer iki dakika içinde iki adet geçerli zamanlayıcı ayarı yaparsanız, ayarınız başarılı olmuş demektir. Aksi halde çoklu döngüsel zamanlayıcı fonksiyonundan çıkarsınız ve ayarınızın geçersiz olduğu tarafınıza bildirilir. İkili döngüsel zamanlayıcı ayarı için örnek; klimanızın sabah 08:00'de uyandığınızda açılmasını ve evden çıkmadan hemen önce 09:00'da da kapanmasını, ayrıca 17:00 itibarıyla açılmasını ve 21:00 itibarıyla kapanmasını istiyorsanız, LIGHT tuşuna 5 saniye içinde 4 defa basarak bu ikili döngüsel zamanlayıcı ayarını yapabilirsiniz.

Benzer şekilde 5 saniye süresince LIGHT tuşuna 6 defa bastığınızda, klima üçlü döngüsel zamanlayıcı ayarına hazır olacaktır ve 3 dakikalık süre başlar. Önce ilk zamanlayıcı ayarını, ilk ayar bittikten sonra da ikinci zamanlama ayarını ve ikinci zamanlayıcı ayarı tamamlandıktan sonra üçüncü zamanlayıcı ayarını yapabilirsiniz.

Üçlü döngüsel zamanlayıcı ayarına örnek vermek gerekirse; klimanızın sabah 08:00'de uyandığınızda açılmasını ve evden çıkmadan hemen önce 09:00'da kapanmasını, ayrıca 17:00 itibarıyla açılmasını ve 21:00 itibarıyla kapanmasını ve son olarak yine 08:00'de açılıp 09:00'da kapanmasını istiyorsanız, LIGHT tuşuna 5 saniye içinde 6 defa basarak bu üçlü döngüsel zamanlayıcı ayarını yapabilirsiniz.

LIGHT tuşuna 5 saniye içinde 8 defa bastığınızda, klimanın çoklu döngüsel ayarını iptal etmiş olursunuz.

Geçersiz ayarlar aşağıdaki durumlarda görülür:

1. Zamanlama ayarları döngüsel değilse,
2. Çoklu döngüsel zamanlayıcılar, düzenli değilse,
3. İki zamanlayıcı arasındaki süre 4 dakika ve daha kısa ise.

Ayar yapmak için aşağıdaki adımları uygulayınız:



1. Çoklu döngüsel zamanlayıcı fonksiyonuna giriş yaptıysanız, zil bir defa çaldıktan sonra ilk zamanlayıcı döngüsünü girmeniz beklenir.
2. İlk zamanlayıcı döngüsünü girdiğinizde, zil iki defa çaldıktan sonra ikinci zamanlayıcı döngüsünü girmeniz beklenir.
3. İkinci zamanlayıcı döngüsünü girdiğinizde, zil üç defa çaldıktan sonra üçüncü zamanlayıcı döngüsünü girmeniz beklenir.

4. Çoklu döngüsel zamanlayıcı ayarlarınızı başarılı bir şekilde girdiyse, zil 4 defa çalar ve ayarınızın geçerli olduğunu size bildirir.
5. Eğer çoklu döngüsel zamanlayıcı ayarlarınız geçersiz ise veya daha önceden çoklu döngüsel zamanlayıcı ayarı iptal edilmişse, zil 6 defa çalarak ayarınızın geçersiz olduğunu size bildirir.

Not: 1. Çoklu döngüsel zamanlayıcı fonksiyonu hafızaya kaydedilmez ve elektrik kesintilerinde tekrar ayarlanması gerekir.

2. İki ayar aynı anda yapıldıysa, çoklu döngüsel zamanlayıcı fonksiyonunun sıradan bir zamanlayıcı ayarına göre önceliği vardır.

Çocuk kilidi fonksiyonu

▲ ve ▼ tuşlarına aynı anda basarak klimanın çocuk kilidi fonksiyonunu açıp kapatabilirsiniz. Çocuk kilidi fonksiyonu devrede iken kumanda üzerinde  ikonu görüntülenecektir ve kumanda üzerinde herhangi bir tuşa basılırsa,  ikonu üç defa yanıp sönecek, klimaya herhangi bir sinyal göndermeyecektir.

Sıcaklık birimi değiştirme fonksiyonu

Klima OFF konumunda iken, “▼” ve “MODE” tuşlarına aynı anda basarsanız sıcaklık birimi °C ve °F arasında değiştirilecektir.

İşletim kılavuzu

1. Elektrik bağlantısı yapıldıktan sonra, kumanda üzerinden ON/OFF tuşuna basarak klimayı çalıştırınız.
2. “MODE” tuşuna basarak istenen işletim moduna ayarlayınız: AUTO, COOL, DRY, FAN, HEAT
3. ▲ veya ▼ tuşlarına basarak istenen sıcaklığı ayarlayınız. (Sıcaklık otomatik modda ayarlanamaz.)
4. “FAN” tuşuna basarak fan hızını ayarlayınız: otomatik, düşük, orta, yüksek hız.
5. “SWING” tuşuna basarak fan üfleme açısını seçiniz.

Pillerin deęiřtirilmesi:

1. řekilde gsterildięi gibi kumandanın arka kapaęını aınız.
2. Eski pilleri ıkarınız.
3. Yeni AAA 1.5V pilleri kutuplara dikkat ederek takınız.
4. Kapaęı tekrar kapatınız.



Notlar:

- İřletim sırasında kumandanın sinyal gnderim noktasını i nitenin algılayıcı penceresine doęrultunuz.
- Sinyal gnderim noktası ile sinyal algılayıcı pencere arasındaki mesafe 8 m'den daha uzun olmamalıdır. Ayrıca aralarında herhangi bir engel bulunmamalıdır.
- İerisinde floresan lamba veya kablosuz telefon bulunan odalarda sinyaller bozulabilir. Bu gibi durumlarda kumanda mmkn mertebe i niteye yakın tutularak sinyal gnderilmelidir.
- Eski pillerle yeni pilleri birlikte kullanmayınız.
- Uzaktan kumanda uzun bir süre kullanılmayacaksa, pillerini ıkarınız.
- Uzaktan kumanda dzgn alıřmazsa pilleri deęiřtiriniz.

Pillerin mr tkendikten sonra pil plerine atınız.



OLEFINI

Wi-Fi Smart

KURULUM KILAVUZU

CE

OAG



Wi-Fi KURULUM KILAVUZU

Wifi Smart

Ürünlerimizden birini tercih ettiğiniz için teşekkür ederiz.
Ürünün düzgün şekilde çalışması için lütfen bu kılavuzu okuyun ve saklayın.



İçerik

Uygulamayı indirme ve kurma	1
Konfigürasyon	1
İşlev açıklamaları	3
Kullanıcı kaydı	3
Kişisel ayarlar	4
Kontrol işlevleri.....	6
Menü işlevleri	15

Yazılım, önceden haber verilmeksizin değiştirilebilir.

Çalıştırma Talimatları

Uygulamayı indirme ve kurma

- Akıllı telefonunuzu kullanarak aşağıdaki QR kodunu taratın ve Wifi Smart uygulamasını indirin.



Yönergeleri izleyerek Uygulamayı kurun. Uygulamayı başarıyla kurduğunuzda, akıllı

telefonunuzun ana ekranında şu simge görünür:



- IOS sistemi kullanıcıları Uygulamanın Apple sürümünü indirmek için Apple Store'da wifismart araması yapabilir.

Konfigürasyon

Ürünü çalıştırmaya başlamadan önce Wifi kontrolü sağlamak ve klima ile akıllı cihaz arasında bağlantı kurmak amacıyla aşağıdaki konfigürasyonu tamamlayın. 1. Wifi erişim noktasını kullanarak klima için kısa mesafeli kontrol ayarı yapma 1. Adım: Klima wifi'si fabrika ayarlarında AP moduna ayarlanmıştır. Akıllı telefonunuzu kullanarak klimanın wifi erişim noktasını arayabilirsiniz. Wifi erişim noktasının adı, klima mac adresinin son 8 rakamından oluşur. Parola "12345678"dir.

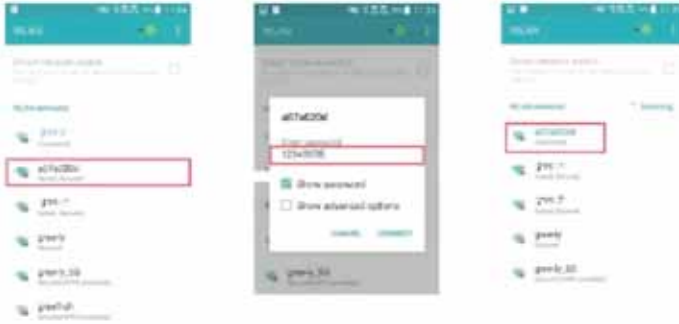

2. Adım: Uygulamayı açtığınızda ekranda az önce bağlantısını kurduğunuz klima görünür. Giriş yapmak için klimaya tıklayın ve aşağıda gösterildiği gibi kısa mesafe kontrolünü gerçekleştirin. Özel kontrol yöntemleri için lütfen “İşlev açıklamaları” konusuna bakın.



NOT: Tek bir AC, tek seferde en fazla 4 cep telefonu tarafından kontrol edilebilir.

2. Klimayı yönlelticiye bağlarken kısa mesafe ve uzun mesafe kontrol ayarı yapma 1. Adım: Kısa mesafe kontrolü altında, “Cihaz” ana ekranına gidin. “Cihaz” ana ekranın sağ üst

köşesindeki  üzerine dokununuz. “Cihaz ekle” seçeneğini belirleyip

“Cihaz ekleme” sayfasına gidin. “El ile konfigürasyon” seçeneğine dokunup bu sayfaya gidin.

2. Adım: İlgili ağ adını seçin ve parolayı girin. Sunucuyu seçin (buradaki sunucu ayarı aşağıda belirtilen “Ayarlar” bölümündeki sunucu ayarı ile aynı olmalıdır. Aksi takdirde, uzaktan kontrol başarısız olur) ve ardından konfigürasyon için “Cihaz ekle” düğmesine basın.

Smart Control'ün Çalıştırılması (Akıllı Telefon, Tablet Bilgisayar)

Bu sırada, Uygulama arayüzünde “birlikte bulunma” işlemi görüntülenir. Birlikte bulunma işlemi tamamlandığında iç birimden bir uyarı sesi duyarsınız.



İşlev açıklamaları

1. Kullanıcı kaydı

Amaç: Uzun mesafe kontrolü gerçekleştirme

Çalıştırma açıklamaları: İlk defa oturum açtığınızda yeni bir kullanıcı adı için kaydolmanız gerekir. Bir kullanıcı adınız zaten varsa, kayıt adımı atlayabilir ve “Oturum Açma Sayfası”nda e-posta adresinizi ve parolanızı girerek oturum açabilirsiniz. Parolanızı unuttuysanız, parolanızı sıfırlayabilirsiniz.

İşlem adımları:

(1) Sunucu adresini seçin.



(2) Hesapta oturum açın: “Cihaz” sayfasına gidin ve sol taraftaki menü sayfasına girin. “Kullanıcı adı kaydetme” sayfasına girmek için “Oturum aç” seçeneğine dokununuz. Yeni kullanıcılar öncelikle bir kullanıcı adı için kaydolmalıdır. “Kaydol”a dokununuz.



(3) E-posta adresinizi girin. Doğrulama kodu gelene kadar bekleyin. Kodu girin ve ardından oturum açmak üzere "Tamam"a dokununuz.



(4) Parolanızı unuttuysanız, e-posta adresinizi kullanarak parolanızı sıfırlayabilirsiniz. "Parolanızı mı unuttunuz?" seçeneğine dokunarak bu sayfaya girin. İlk olarak kayıtlı E-posta adresinizi girin. E-posta doğrulama kodu almak için "Doğrulama kodu al" seçeneğine dokununuz. Yeni parolayı girin ve oturum açmak üzere "Tamam"a dokununuz.



2. Kişisel ayarlar

Amaç: Kullanıcının kolayca bulunabilmesi için ad (cihaz adı, ön ayar adı vb.) ve resimler (cihaz resmi) belirleyin.

(1) Cihaz adı belirleyin

Hızlı konfigürasyon sonrasında kontrol edilebilir akıllı cihazlar listesi oluşturulur. Klimanın varsayılan adı, klima mac adresinin son 8 rakamından oluşur.

Smart Control'ün Çalıştırılması (Akıllı Telefon, Tablet Bilgisayar)



1. Adım: "Cihazı düzenle" sayfasına girmek için "a0b417ac" seçeneğine basılı tutun. Resim kaynağını seçmek için "Resim"e dokununuz. "Varsayılan resimler" arasından bir seçim yapın, "Fotoğraf çekin" veya "Fotoğraf seçin" ve resmi kaydedin.



2. Adım: Cihaz adını değiştirmek için "Ad"ı tıklayın. Yeni adı girip kaydettikten sonra yeni cihaz adı görüntülenir. Diğer akıllı telefonların cihazı arayabilmesini önlemek için cihazı kilitlemek üzere "Cihazı kilitle" düğmesini etkinleştirin. Geçici birimi değiştirmek için "Geçici birim" seçeneğine dokununuz.



3. Adım: Cihazın üretici yazılımını yükseltmek için "Güncelleştirilmiş üretici yazılımı"na dokununuz. "1.8" seçeneğine dokunduğunuzda otomatik yükseltme yapılır.



(2) Ön ayar belirle

1. Adım: "Cihaz" ana ekranın sağ üst köşesindeki  üzerine dokununuz. "Ön ayar düzenleme" sayfasına girmek için "Ön ayar ekle" seçeneğini belirleyin.



2. Adım: Saati seçin. "Ad"a dokununuz. Yukarıdaki resimde gösterildiği gibi bu ön ayarın adı "bebek odası"dır. Zamanlayıcı türü için "Açık" seçeneğini belirleyin. Ardından tekrarlayan günleri belirleyin. Bu ön ayar adının ayarlarını kaydedin.



(3) Cihaz resmi belirleme

Lütfen 1/2. adımı inceleyin(1)

3. Kontrol işlevleri

(1) Genel kontrol işlevleri: Akıllı cihazların çalıştırılmasına yönelik genel kontroller (Açma/Kapama, sıcaklık, fan hızı, mod vb.) ve gelişmiş işlev ayarları (hava değişimi, kuruluk, sağlık, ışık, uyku, enerji tasarrufu üst limiti).



1. Adım: Genel kontrol - İlk olarak "Cihaz" ana ekranına gidin. Örnek olarak "bebek odasını" ele alalım.



Smart Control'ün Çalıştırılması (Akıllı Telefon, Tablet Bilgisayar)



“Bebek odası”na dokunun ve klima kontrolü sayfasına gidin. Kontrol anahtarını açmak için  üzerine dokununuz.



Sıcaklığı yükseltmek veya azaltmak için  veya  üzerine dokununuz. Çalışma modunu

değiştirmek için  üzerine dokununuz. Fan hızını ayarlama sayfasına gitmek için  üzerine dokununuz.



Smart Control'ün Çalıştırılması (Akıllı Telefon, Tablet Bilgisayar)

Simgesini dokununuz ve fan hızını ayarlamak üzere dairedeki ayar noktasını istediğiniz konuma getirin.



2. Adım: Gelişmiş ayarlar - Gelişmiş ayarlara girmek için  üzerine dokununuz. "Hava", "Kuru", "Işık", "Uyku" veya "Enerji tasarrufu" seçeneklerinden birini seçebilirsiniz.



(2) Gelişmiş kontrol işlevleri: Sahne ayarlama; Ön ayar; Bağlantı; Kızılötesi kontrolü (yalnızca kızılötesi vericisi bulunan akıllı telefonlarda kullanılabilir)

Sahne ayarlama: Tek dokunuşla birden fazla akıllı cihazda çalışması için ön ayar yapın. "Cihaz" sayfasında, "Cihaz" resmine tıklayarak "Sahne düzenleme" sayfasına gidin.



"Sahne ekle" seçeneğine dokununuz sahne adını belirleyin. Örn. "Eve dönüş". Uygulama cihazları ekleyin.

Komut eklemek için  üzerine dokununuz. "Uygulama cihazı seçme" sayfasında "bebek odası" adlı klimayı seçin. Ardından "AÇIK" veya "KAPALI" seçeneğini belirleyin.

Smart Control'ün Çalıştırılması (Akıllı Telefon, Tablet Bilgisayar)



Yukarıda açıklandığı gibi bir sonraki uygulama cihazını seçerek devam edin. Aralığı belirlemek için **0.5s** üzerine dokununuz.



“Kaydet”e dokununuz. Komut göndermek için “Cihaz” ana ekranında görüntülenen sahne resmine dokununuz. Ardından “Eve dönüş” sahnesi uygulanmaya başlar. Sahnenin uygulama koşullarını görüntüleyebilirsiniz.



(3) Tek cihaz ve birden çok cihaz için ön ayar yapılabilir. Tek cihaz için ön ayar: Belirli bir cihazın belirli bir zamanda Açılması/Kapanması için bu ön ayar kullanılabilir.

Smart Control'ün Çalıştırılması (Akıllı Telefon, Tablet Bilgisayar)

“Cihaz” ana ekranında bulunan “bebek odası” klimasını örnek olarak ele alalım. “Bebek



odası” sayfasının altında bulunan simgesine dokunun. “Ön ayarı düzenleme” sayfasına yönlendirilirsiniz.



Saati belirlemek için aşağı veya yukarı kaydırın. Saati eşitlemeniz gerekiyorsa, “eşitle” seçeneğine dokunun. “İpucu” arayüzü görüntülenmezse, lütfen bu çalışma prosedürünü atlayın.



Ön ayar adını özelleştirmek için “Ad” seçeneğine dokunun.

Ön ayar cihazı seçilemez, bu cihaz varsayılan olarak “bebek odası”dır. Zamanlayıcı türü için “Açık” seçeneğini belirleyin. Tekrarlayan günleri seçerek ön ayarı tamamlayın.



Smart Control'ün Çalıştırılması (Akıllı Telefon, Tablet Bilgisayar)

Birden çok cihaz için ön ayar: Belirli bir zamanda birden çok cihazda bir komutun yürütülmesi için bu ön ayar kullanılabilir.

Lütfen tek bir cihaz için ön ayar saatini, adını, zamanlayıcı türünü ve tekrarlayan günleri ayarlamaya yönelik yönergelere başvurun.

“Ön ayar cihazı”na dokunarak bir veya birden fazla cihaz seçin. Ardından “Cihaz” sayfasına geri dönün.



(4) Bağlantı (Bu işlev sadece bazı modellerde mevcuttur)

Bir ana cihaz seçin. Ortam ana cihazda ayarlanan parametreleri karşıladığında, bağımlı cihazlar cihazların bağlantısını gerçekleştirecek komutları yürütür.

1. Adım: Ana cihazın parametrelerini ayarlayın (Ana cihazı, ortam parametrelerini, ana cihaz durumunu seçin).

“Cihaz” ana ekranın sağ üst köşesindeki  üzerine dokunun. “Bağlantı” seçeneğini belirleyip “Bağlantı Ekleme” sayfasına gidin. “Cihaz seçme” sayfasına gitmek için “Cihaz parametresi”ne dokunun. Örnek olarak “bebek odasını” ele alalım. “Bebek odası”na dokunun.





“Ortam parametrelerini seçme” sayfasına gidin.

Smart Control'ün Çalıştırılması (Akıllı Telefon, Tablet Bilgisayar)

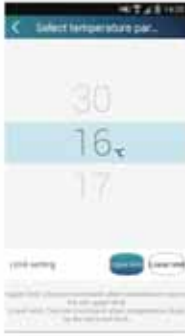

“Sıcaklık parametresini seçme” sayfasına gitmek için “Sıcaklık” seçeneğine dokunun. Sıcaklığı ayarlamak için aşağı veya yukarı kaydırın. “Üst sınır” veya “Alt sınır”a dokunun. Ana cihazın durumunu seçmek için “Mod”a dokunun ve “Açık/Kapalı” seçeneklerinden birini belirleyin. Ardından “Kaydet”e dokunun.



2. Adım: Bağlantı için saat parametresi ayarlayın. “Saati ayarlama” sayfasına gitmek için “Saat parametresi”ne dokunun. Ayar saatini açmak için  simgesini sağa kaydırın.

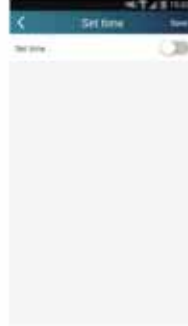

“Uygulama saati”ne dokunun ve ardından sırasıyla başlangıç ve bitiş saatini belirlemek için “Başlangıç” ve “Bitiş” seçeneklerine dokunun. Uyarı kaydetmek için sağ üst köşedeki “Tamam”a dokunun.

Smart Control'ün Çalıştırılması (Akıllı Telefon, Tablet Bilgisayar)



Tekrarlayan günleri belirlemek için “Tekrar” altında ilgili günlere dokununuz. Ardından “Kaydet”e dokununuz.



3. Adım: “Komutu yürüt” seçeneğini belirleyin.

“Komutu yürüt”e dokununuz ve “Cihaz seçme” sayfasına gidin.



Kontrol etmek istediğiniz cihazın adına dokununuz. “AÇIK” veya “KAPALI” seçeneğini belirleyin ve bağlantıyı tamamlamak üzere “Kaydet”e dokununuz.



Smart Control'ün Çalıştırılması (Akıllı Telefon, Tablet Bilgisayar)



“Kaydet” dokununuz ve birden çok sahne için bağlantı ayarlamak üzere yukarıdaki adımları tekrarlayın.





(5) Kızılötesi kontrolü (yalnızca kızılötesi vericisi bulunan akıllı telefonlarda kullanılabilir). İşlev: Akıllı telefon uzaktan kumanda olarak kullanılabilir.

“Cihaz” ana ekranın sağ üst köşesindeki  üzerine dokununuz. “Kızılötesi” seçeneğini belirleyin ve “Uzaktan kumanda” sayfasına gidin. Gelişmiş işlevler sayfasına gitmek için  simgesini yukarı kaydırın.



Smart Control'ün Çalıştırılması (Akıllı Telefon, Tablet Bilgisayar)

Cihazı açmak için  üzerine dokununuz. Modu seçmek için  üzerine dokununuz.

Fan hızını ve açılma açısını ayarlamak için  üzerine dokununuz. Gelişmiş işlevleri ayarlamak üzere "Sağlık", "Enerji tasarrufu", "Uyku" vb. seçeneklere dokununuz.

"DIY (Kendin Yap) uykusu" sayfasına gitmek için "Uyku" seçeneğine dokununuz. Uyku saatini belirlemek üzere sol ve sağdaki oklara dokununuz. Belirli bir uyku saatindeki sıcaklığı belirlemek üzere okları yukarı veya aşağı kaydırınız.



4. Menü işlevleri

Menü işlevleri (Paylaş, Ayarla, Geçmiş, Geri Bildirim)

(1) Paylaş: Yerel dışa aktarma ve yerel içe aktarma dahil olmak üzere hızlı konfigürasyon bilgilerini ve birim bilgilerini paylaşmak için kullanılır.

Yerel içe aktarma için tek yapmanız gereken "Yerel içe aktarma" seçeneğine tıklayıp verilerin indirilmesini beklemektir.

Yerel dışa aktarma

1. Adım: Yerel verileri başka bir akıllı telefona aktarın.

Sol taraftaki menü sayfasına girin ve "Paylaş"a dokunarak "Paylaşım" sayfasına gidin.

Ardından "Yerel dışa aktarma"ya dokununuz.



Smart Control'ün Çalıştırılması (Akıllı Telefon, Tablet Bilgisayar)

2. Adım: Başka bir akıllı telefonu içe aktarabilirsiniz. Model adına dokununuz ve indirme işleminin tamamlanmasını bekleyin.



(2) Yedekleme: Buluta yedekleme ve buluta liste yedekleme listesi dahil olmak üzere hızlı konfigürasyon bilgilerini ve birim bilgilerini yedekleyebilirsiniz. Buluta yedekleme - Sol taraftaki menü sayfasına gidiniz ve "Yedekleme" seçeneğine dokununuz.



"Buluta yedekle"ye ve ardından "Evet"e dokununuz. Ardından verilerin indirilmesini bekleyin.



Smart Control'ün Çalıştırılması (Akıllı Telefon, Tablet Bilgisayar)

“Buluta liste yedekleme” seçeneğini belirleyin. Daha sonra yedekleme kayıtları görüntülenir. Verileri indirmek ve yerel birime geri yüklemek için “Kaydet”e dokunun.



(3) Ayarlar

Kullanıcı titreşim, iletme uyarıları, sunucu, güncelleştirmeler vb. seçenekleri ayarlayabilir. Buradaki sunucu ayarı yukarıda belirtilen “Konfigürasyon”daki sunucu ayarı ile aynı olmalıdır. Aksi takdirde, uzaktan kontrol işlevi geçersiz olur:



(4) Geri Bildirim

Kullanıcılar bakım ve geliştirmeden sorumlu yönetim ekibine geri bildirimde bulunabilir. “Geri bildirim”e dokunun. Geri bildiriminizi girin ve gönderin.

